

СИСТЕМЫ КОНДИЦИОНИРОВАНИЯ 2011



БЫТОВЫЕ СПЛИТ-СИСТЕМЫ

➤ Особенности и преимущества бытовых моделей	2
➤ Бытовая серия, модельный ряд	8
➤ Серия HOTROD	10
➤ Серия SRK-ZJX-S	11
➤ Серия SRF-ZJX-S	12
➤ Серия SRK-ZJ-S	13
➤ Серия SRK-ZJP-S	14
➤ Серия SRK-ZK-S	15
➤ Серия SRK-HG-S	16
➤ Серия SRK-HE-S1	17
➤ Бытовые инверторные сплит системы канального типа серии SRR-ZJ-S	18
➤ Бытовые инверторные сплит системы кассетного типа серии FDTC-VD	19
➤ Инверторные мульти сплит – системы с свободной компоновкой блоков на фреоне R 410	20
➤ Система управления Superlink	25
➤ Габариты моделей	26
➤ Рекомендации по эксплуатации бытовых кондиционеров и мульти-сплит систем	30

ПОЛУПРОМЫШЛЕННЫЕ СИСТЕМЫ

➤ Полупромышленные инверторные наружные блоки серии HYPER INVERTER	32
➤ Полупромышленные инверторные наружные блоки серии MICRO INVERTER	34
➤ Мульти система V	39
➤ Полупромышленные кондиционеры, модельный ряд	40
➤ Серия FDU	42
➤ Серия FDUM	44
➤ Серия FDEN	46
➤ Серия FDT	48
➤ Серия FDTC	50
➤ Серия FDF	51
➤ Система управления	52
➤ Рекомендации относительно контура охлаждения	55
➤ Габариты моделей	57

ТЕПЛОВЫЕ НАСОСЫ

➤ Воздушный тепловой насос серии A2W	60
➤ Особенности и преимущества тепловых насосов	62
➤ Габариты моделей	64
➤ Аксессуары	66

МУЛЬТИЗОНАЛЬНЫЕ СИСТЕМЫ

➤ Серия KX6, модельный ряд, наружные блоки	68
➤ Серия KX6, модельный ряд, внутренние блоки	69
➤ Особенности и преимущества серии KX6	70
➤ Наружные блоки 11,2-33,5 кВт	75
➤ Наружные блоки 40,0-68 кВт	76
➤ Наружные блоки 73,5-136 кВт	77
➤ Наружные блоки для высоких зданий 33,5-136 кВт	79
➤ Наружные блоки KX6-R с рекуперацией тепла	80
➤ Серия FDT	82
➤ Серия FDTC	83
➤ Серия FDTW, FDTS	84
➤ Серия FDTQ	85
➤ Серия FDU	86
➤ Серия FDUM	87
➤ Серия FDUT	88
➤ Серия FDUH	89
➤ Серия FDK	90
➤ Серия FDE	91
➤ Серия FDFW/FDFL/FDFU	92
➤ Серия FDUF	89
➤ Приточно-вытяжная установка SAF	95
➤ Теплообменник дополнительного охлаждения/подогрева воздуха для SAF	96
➤ Индивидуальное управление	97
➤ Система управления Superlink II	98
➤ Электрические соединения	103

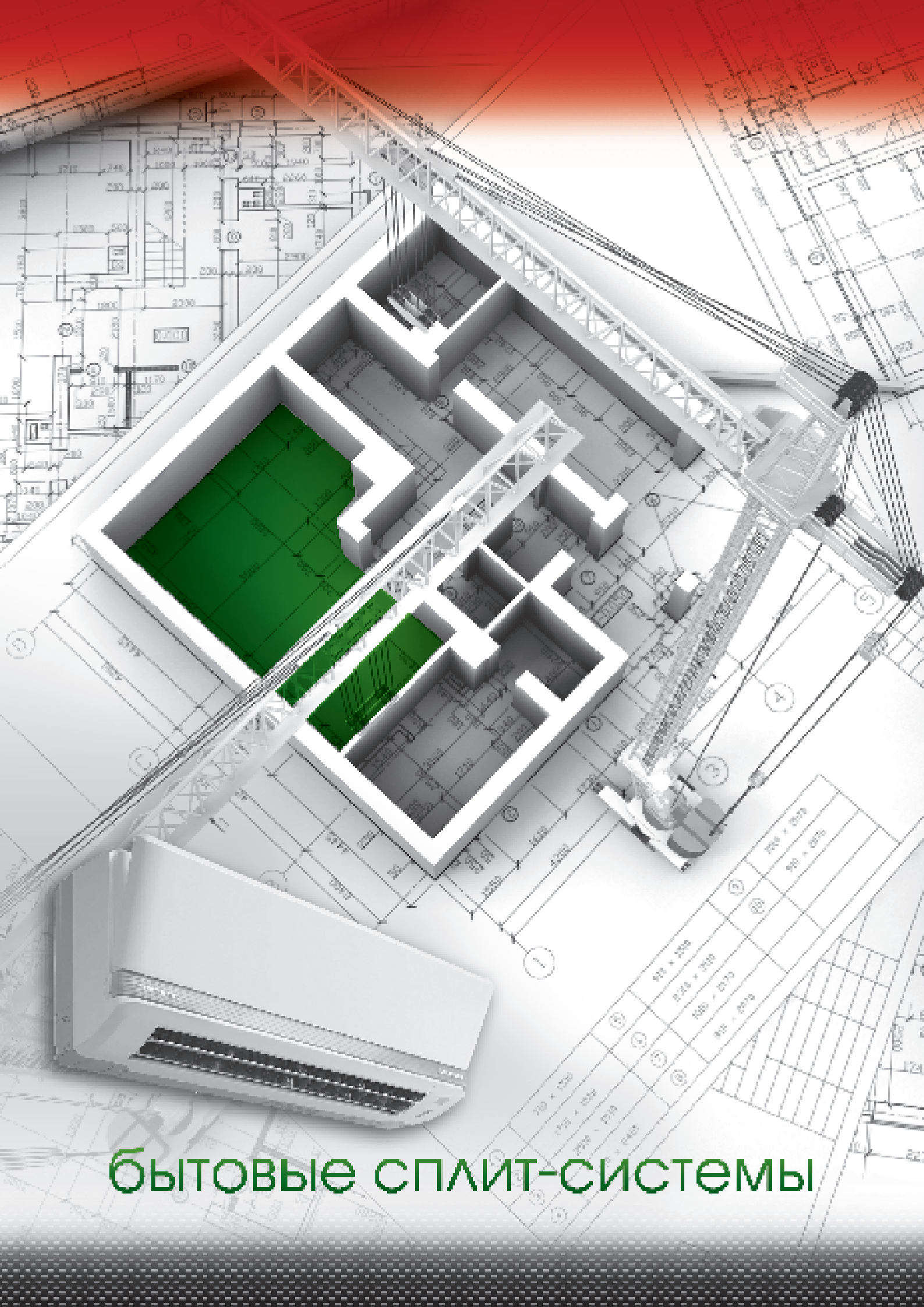

БЫТОВЫЕ СПЛИТ-СИСТЕМЫ



ЭНЕРГОЭФФЕКТИВНОСТЬ КЛАССА А

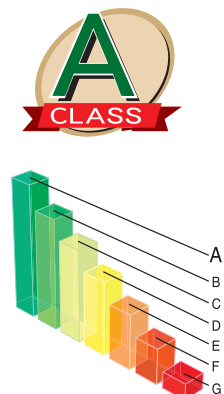

ДОСТИГНУТ ОДИН ИЗ САМЫХ ВЫСОКИХ КЭЭ В ПРОМЫШЛЕННОСТИ

В абсолютном большинстве моделей достигнуты стандарты класса «А» в энергопотреблении, высокий уровень экономии энергии и высокий КЭЭ (коэффициент энергоэффективности).

Энергоэффективность		Бытовой кондиционер	
Изготовитель Мисубиси Хэви Индустри얼 Корп., ЛТД, Япония/Китай/Вьетнам			
Наружный блок			
Внутренний блок			
Максимально эффективный			
Минимально эффективный			
Средний расход электроэнергии в год, кВт/ч, режим охлаждения (Зависит от использования кондиционера, климатических и прочих условий)			
Холодопроизводительность, кВт			
EER, коэффициент энергоэффективности при полной нагрузке (большее значение – лучше)			
Тип	Только охлаждение	—	—
	Охлаждение и обогрев	—	—
	Воздухоохлаждаемый	—	—
	Водоохлаждаемый	—	—
Теплопроизводительность, кВт			
COP, коэффициент энергоэффективности			
A: высокая		G: низкая	
Корректированный уровень звуковой мощности, дБА Промышленно в Королевстве Таиланд. Дополнительная информация содержится в каталоге на данное оборудование			
Этикетка эффективности			
ГОСТ Р51388-09 EN 14511			
Energy Label Directive 2002/31/EC			
		Класс энергоэффективности	IPX 0



БЕССВИНЦОВЫЙ ПРИПОЙ

С целью минимизации загрязнения окружающей среды вредными веществами, во всех моделях используется бессвинцовый припой.

Считается, что использование бессвинцового припоя технологически сложно, поскольку в этом случае требуется более высокая температура пайки, что негативно влияет на надежность электронных компонентов. Запатентованная MHI технология пайки PbF позволяет достичь высокой надежности электронных плат, изготовленных с использованием бессвинцового припоя.



ОЗОНОСБЕРЕГАЮЩИЙ ФРЕОН

Все модели MHI выполнены на базе озоносберегающего фреона R410A. Безопасный для озонового слоя земли, невоспламеняющийся, нетоксичный и в высшей степени энергосберегающий хладагент. Его нулевой коэффициент разрушения озонового слоя отвечает самым жестким требованиям по защите окружающей среды.



НОВЫЙ КОНТРОЛЬ ЗА ИНВЕРТОРОМ

Новая схема управления инвертором использует технологию векторного управления и имеет высокую энергоэффективность:

- Плавное изменение скорости во всем диапазоне (от высокой до низкой)
- Плавная синусоидальная кривая изменения напряжения
- Увеличена энергоэффективность в области низких скоростей

* для всех инверторных моделей кроме SRK-ZK

БЫТОВЫЕ СИСТЕМЫ РАС



DC PAM ИНВЕРТЕР ПОСТОЯННОГО ТОКА

Быстрое и высокоэффективное управление

Система с инверторным приводом имеет ряд преимуществ по сравнению с системой с постоянной скоростью.

Например, переменная производительность компрессора обеспечивает быстрое охлаждение воздуха после запуска и более быстрое достижение установленной температуры.

Затем система может снизить скорость компрессора, что позволяет экономить энергию, не ухудшая при этом условия создаваемого комфорта.

Более того, привод компрессора работает на постоянном токе, а значит, обеспечивает еще более высокий уровень производительности и энергосбережения.

Двигатель компрессора постоянного тока

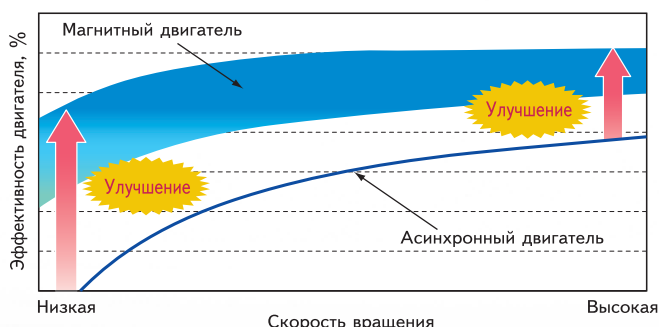

* для всех инверторных моделей



ВЫСОЧАЙШИЙ В ОТРАСЛИ КОЭФФИЦИЕНТ ЭНЕРГОЭФФЕКТИВНОСТИ (COP)

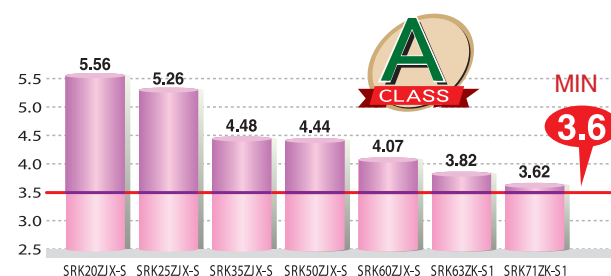
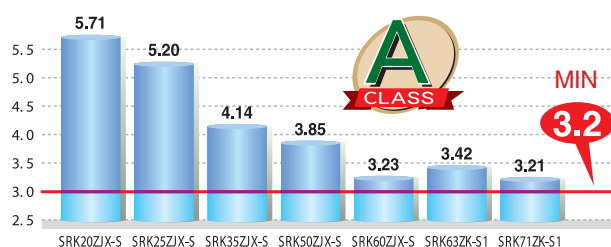



НОВАЯ КРЫЛЬЧАТКА ВЕНТИЛЯТОРА

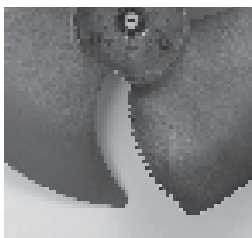

Оптимизация двух компонентов, крыльчатки новой формы и электродвигателя позволила уменьшить энергопотребление при сохранении неизменной производительности вентилятора. В сочетании со специальной формой фронтальной решетки, данные улучшения позволили снизить энергопотребление (более чем на 5%), а также уровень шума.

** SRC40/50/60ZJX-S*



ЗАЩИТА МИКРОПРОЦЕССОРА

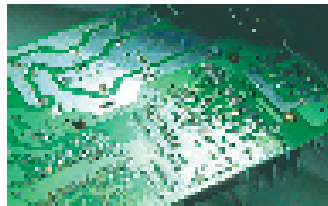

Плата микропроцессора защищена специальным силиконовым слоем, обеспечивающий защиту от влаги и больший срок службы.

** для всех инверторных моделей*



ЭНЕРГОСБЕРЕГАЮЩАЯ РЕШЕТКА В ФОРМЕ ЛИСТА

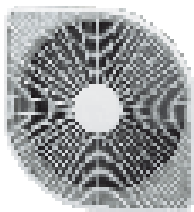

Новая форма решетки разработана с целью уменьшения возмущений, вносимых в поток воздуха, создаваемый вентилятором. Решетка оказывает минимальное сопротивление воздушному потоку и делает его более равномерным, что снижает нагрузку на электродвигатель и увеличивает энергоэффективность кондиционера.

** для всех инверторных моделей*

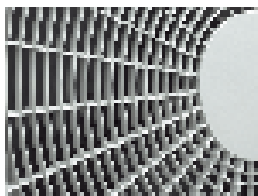

ВЫСОКОЭФФЕКТИВНЫЙ СПИРАЛЬНЫЙ КОМПРЕССОР



Благодаря применению спирального компрессора удалось достигнуть увеличения энергоэффективности при сохранении низкого уровня шума и вибраций. Благодаря применению в электродвигателе компрессора неодимовых магнитов, удалось еще более повысить энергоэффективность. Магнит генерирует сильное магнитное поле, компенсируя потери, возникающие при сжатии хладагента (SRC40/50/60ZJX-S, SCM).



ПОДДОН С АНТИКОРРОЗИОННЫМ ПОКРЫТИЕМ



Поддон наружного блока изготовлен из оцинкованной стали повышенной коррозионной стойкости. Это обеспечивает повышенную защиту от коррозии и царапин по сравнению с обычной окрашенной сталью

** для всех инверторных моделей*



ФОРМА ВНУТРЕННЕГО БЛОКА

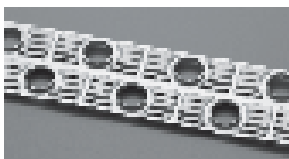

Оптимизация расположения медных трубок и формы оребрения позволило уменьшить сопротивление воздушного потока. Эффективность теплообменника повышена на 33%. Новая форма оребрения обеспечивает одновременно максимальный расход воздуха и минимальное энергопотребление

** для всех инверторных моделей кроме SRK-ZJP*

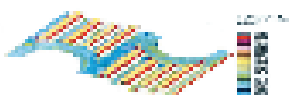

ФОРМА НАРУЖНОГО БЛОКА

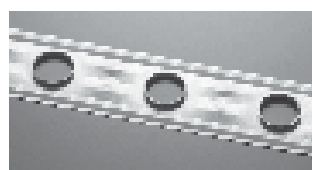

Форма ребер теплообменника изменена с плоской на рифленую, что позволило повысить эффективность на 10%. Объемная структура позволяет получить оптимальный баланс расхода воздуха и эффективный теплообмен.

** в моделях SRC-ZJX*

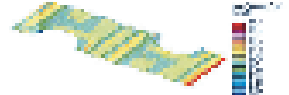



ПРОГРАММИРУЕМЫЙ РЕЖИМ

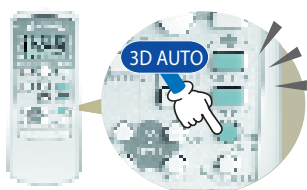

3D AUTO – вертикальное и горизонтальное отклонение воздушного потока. Функция 3D auto активируется одним нажатием кнопки. Три электродвигателя жалюзи (один вертикальный и два горизонтальных) отклоняют воздушный поток в трех независимых направлениях. Воздушный поток тихий, равномерный и распространяется на большое расстояние от наружного блока

* в моделях SRK-ZJX, SRK-ZJR, SRK-ZJ, SRK-ZK, SRK63/71HE-S – только ручная установка



ВЫБОР МЕСТА УСТАНОВКИ

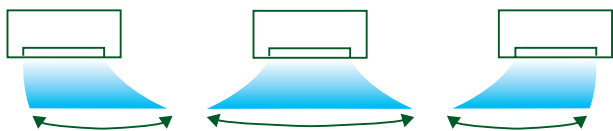

Если кондиционер установлен около боковой стены, вы можете задавать начальное отклонение воздушного потока влево или вправо при помощи пульта ДУ.

* в моделях SRK-ZJX, SRK-ZJ

БЫТОВЫЕ СИСТЕМЫ RAC



ВРАЩЕНИЕ ПОТОКА И ОБЪЕМНЫЙ ОБДУВ

Мощный изменяющийся обдув

В наших кондиционерах используются аэродинамические технологии, применяемые при создании реактивных двигателей. При проектировании формы воздушных каналов в кондиционере для оптимальной циркуляции воздуха использовались методы вычислительной гидродинамики, применяющиеся в проектировании лопаток турбореактивных двигателей. Оптимальное проектирование обеспечивает обдув мощным потоком воздуха с минимальным энергопотреблением; при этом обдув ровный, бесшумный, и поток воздуха распространяется на значительное расстояние от кондиционера.

Низкая скорость _____ Высокая скорость
Цвет отображает скорость потока.

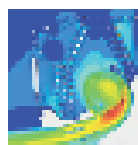

Новый тип



Старый тип

Объемный обдув

Применение автоматических горизонтальных и вертикальных жалюзи позволяет равномерно охладить или прогреть всю комнату, даже самые труднодоступные уголки. Вертикальное и горизонтальное закручивание потока воздуха обеспечивают объемный обдув, которым вы сможете легко управлять с помощью одной клавиши на пульте дистанционного управления. Благодаря мощному объемному обдуву теплый или холодный воздух распространяется по всей комнате.

* все модели SRK



РУЧНОЕ УПРАВЛЕНИЕ

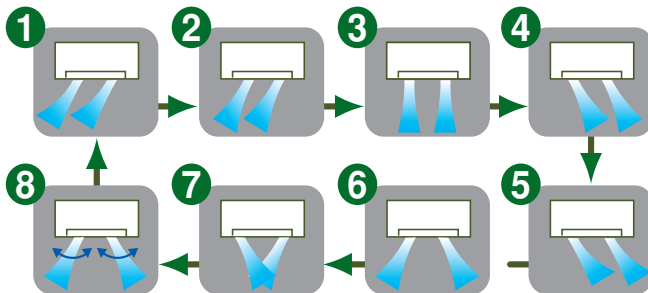

Направление воздушного потока с правой и левой стороны регулируется отдельно за счет независимого управления правой и левой стороной жалюзи. Таким образом, можно задать оптимальное направление воздушного потока и минимизировать энергозатраты.



НОВАЯ ФОРМА ЖАЛЮЗИ

Изменение формы и размера вертикальных жалюзи позволило увеличить их площадь на 80%. Кроме того, они стали легче поворачиваться влево и вправо.

* в моделях SRK-ZJX

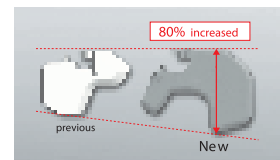

БОЛЬШОЕ РАССТОЯНИЕ РАСПРОСТРАНЕНИЯ ВОЗДУШНОГО ПОТОКА

При помощи технологий, применяемых при производстве турбин реактивных двигателей, нам удалось достичь высокой скорости воздушного потока в кондиционерах. Это идеально для кондиционирования больших помещений – гостиных, торговых залов и т.п. * в моделях SRK50/60ZJX, SRK-ZK, SRK63/71HE





ИОНИЗАЦИЯ 24 ЧАСА

Теплообменник и другие компоненты внутреннего блока покрыты тонким слоем турмалина, минерала, кристаллы которого проявляют пиро- и пьезоэлектрические свойства. Даже когда кондиционер не работает, концентрация отрицательных ионов достигает 2500–3000 на кубический сантиметр, т.е. столько же, сколько в лесу, у ручья или рядом с водопадом. При этом не происходит никаких дополнительных затрат энергии. При работающем кондиционере эффективность процесса ионизации значительно возрастает. Наслаждайтесь от души свежим природным воздухом!

* В моделях SRK-ZJX, SRK-HG, SRK-HE

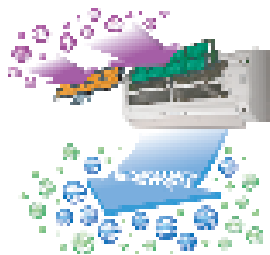

РЕЖИМ САМООЧИСТКИ ФИЛЬТРА

В течении 2 часов после остановки кондиционера автоматически включается функция его очистки. Эта функция может быть отключена пользователем.

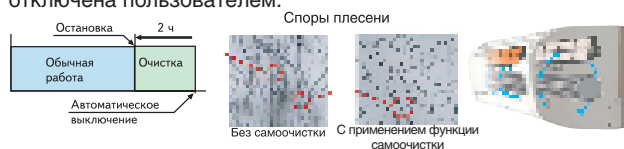

* в моделях SRK-ZJX, SRK-ZK, SRK-ZJR, SRK-ZJ, SRK-ZJP, SRK-HG-S, SRF-ZJX, SRR-ZJ



ФИЛЬТР НА ПРИРОДНЫХ ЭНЗИМАХ



100% уничтожение грибов и бактерий!
Эффективно убивает и вирусы!

Фильтр на природных энзимах задерживает болезнетворные организмы, далее энзимы разрушают клеточные стенки, после чего бактерии и грибки погибают, и наружу из кондиционера выходит только чистый воздух.

* в моделях SRF-ZJX, SRK-HG, SRK-HE



НОВЫЙ УВЕЛИЧЕННЫЙ ФОТОКАЛИТИЧЕСКИЙ ФИЛЬТР



Благодаря восстанавливаемой дезодорирующей функции фильтр является многоразовым.

Фильтр сохраняет воздух свежим: он улавливает молекулы, вызывающие запахи. Одним из компонентов фильтра является оксид титана. Если фильтр загрязнился, для восстановления дезодорирующей функции необходимо всего лишь промыть фильтр водой и высушить на солнце.

* в моделях SRK-ZJX, SRK-ZK, SRK-ZJR, SRK-ZJ, SRF-ZJX, SRK-HG-S, SRK-HE-S



СИСТЕМА ОЧИСТКИ ОТ АЛЛЕРГЕНОВ

Впервые в мире!

ДЕЗАКТИВАЦИЯ АЛЛЕРГЕНОВ

- ↓ Попадание аллергенов на фильтр (этап 1)
Захват аллергенов на поверхности фильтра
 - ↓ Режим охлаждения (этап 2)
Получение конденсатной воды
 - ↓ Режим обогрева (этап 3)
Влага поступает на фильтр, происходит дезактивация аллергенов
 - ↓ Режим самоочистки (этап 4)
Сушка во внутреннем блоке
- Чистый воздух

Наша технология является оригинальной и единственной технологией дезактивации аллергенов с помощью температуры и влажности.

* в моделях SRK-ZJX, SRK-ZK, SRK-ZJR, SRK-ZJ



Нажмите кнопку режима ALLERGEN



БЫТОВЫЕ СИСТЕМЫ RAC



АНТИАЛЛЕРГЕННЫЙ ФИЛЬТР



Фильтр очистки воздуха от аллергенов уничтожает пыльцу растений и аллергены из шерсти животных. Секретом дезактивации является действие состава из энзима и карбамида. Кроме аллергенов, фильтр полностью разрушает все виды бактерий, плесени и вирусов, поэтому воздух в помещении остается чистым.

* в моделях SRK-ZJX, SRK-ZK, SRK-ZJR, SRK-ZJ

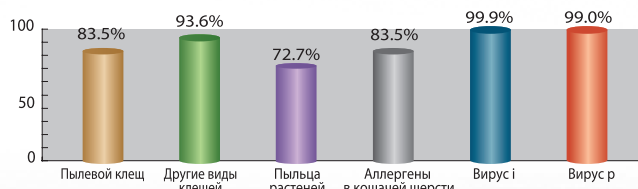
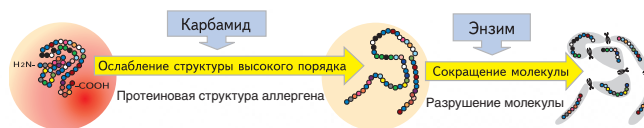



ШИРОКИЙ ДИАПАЗОН РАБОЧИХ ТЕМПЕРАТУР

Работа в режиме охлаждения и обогрева возможна при температуре наружного воздуха до -15 С.

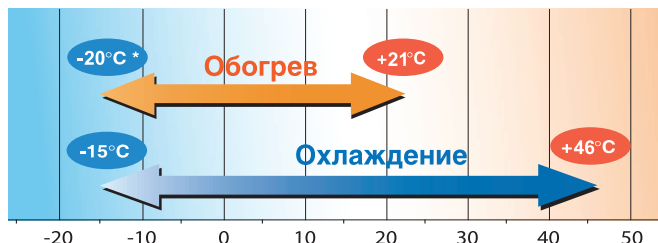

Новая конструкция позволила расширить диапазон рабочих условий. Это позволяет эксплуатировать кондиционеры при низких температурах наружного воздуха до -20°C для серии наружных блоков ZJX-S и до -15°C все остальные инверторные модели.

* во всех инверторных моделях (кроме SRK-ZJP)



АНТИБАКТЕРИАЛЬНАЯ ЗАЩИТА

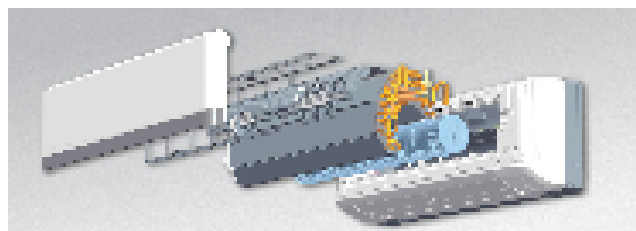

Антибактериальная обработка вентилятора препятствует распространению плесени. Таким образом, поверхность вентилятора все время остается чистой, и в комнату не поступает загрязненный воздух.

* во всех моделях SRK



БОЛЬШАЯ ДЛИНА МАГИСТРАЛЕЙ

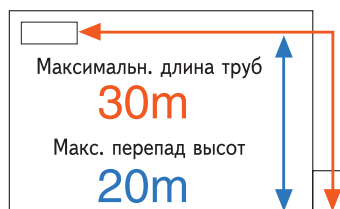

* в моделях SRK50/60ZJX, SRF50ZJX, SRK-ZK

БЫТОВЫЕ СИСТЕМЫ РАС



БЕСШУМНАЯ РАБОТА

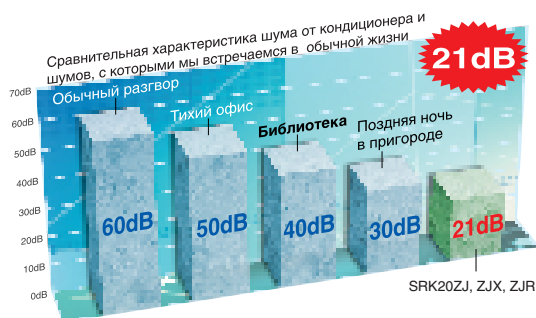

Кроме системы регулирования воздушного потока, позволяющей равномерно обдувать всю комнату, конструкции кондиционера используется принцип оптимизированного стабилизирующего рифления, обеспечивающий ровный поток воздуха. Это позволяет максимально снизить шум при работе, так как взаимодействие воздушных потоков и вентилятора сводится к минимуму.



МОЩНЫЙ ФИЛЬТР И ЛЕГКО ОЧИЩАЕМАЯ ПЕРЕДНЯЯ ПАНЕЛЬ

Воздушный фильтр легко извлекается. Поддержание чистоты воздушного фильтра – эффективный способ поддержания оптимальной работоспособности кондиционера. Воздухозаборная панель также является съемной и легко чистится.

* во всех моделях SRK и SRF



ТРИ ДАТЧИКА



Сенсор температуры и влажности внутреннего воздуха



Сенсор температуры наружного воздуха

Для комфортного кондиционирования важно поддерживать не только температуру, но и влажность. Использование трех датчиков для контроля температуры и влажности в помещении, а также температуры наружного воздуха позволяет достичь оптимальных параметров воздуха.

* в моделях SRK, SRF, SRR, FDTС

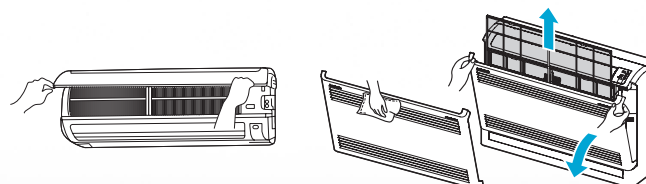



СТАНДАРТНЫЕ И ЭКОНОМИЧНЫЕ ФУНКЦИИ



РЕЖИМ ВКЛЮЧЕНИЯ ПО ТАЙМЕРУ

Функция встроенного интеллекта позволяет включить кондиционер за некоторое время до заданного, так, что в установленное время температура уже достигнет желаемого значения. Этот режим включается кнопкой ON TIMER (только для режимов охлаждения и обогрева).



РЕЖИМ СНА

Режим сверхтихой работы кондиционера.



ПРОГРАММИРУЕМЫЙ 24-ЧАСОВОЙ ТАЙМЕР

Устанавливая таймер включения и выключения кондиционера, можно задать две операции по таймеру в день. После установки таймеры будут включать и выключать систему в нужное время каждый день.



РЕЖИМ ВЫКЛЮЧЕНИЯ ПО ТАЙМЕРУ

Вы можете установить время выключения кондиционера.



РЕЖИМ ОСУШЕНИЯ

При работе в данном режиме кондиционер будет не только охлаждать воздух, но и эффективно осушать его в дождливые дни.



ЭКОНОМИЧНЫЙ РЕЖИМ

Работая в этом режиме, кондиционер экономит электроэнергию, при этом работа остается достаточно эффективной.

ФУНКЦИИ КОМФОРТНОГО ОБДУВА



АВТОМАТИЧЕСКОЕ УПРАВЛЕНИЕ ЖАЛЮЗИ

В любом режиме работы выбирается оптимальный угол расположения жалюзи.

Охлаждение, сушка
Горизонтальный обдув



Обогрев
Наклонный обдув

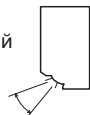

ТРЕХМЕРНОЕ УПРАВЛЕНИЕ ВОЗДУШНЫМ ПОТОКОМ

Использование 2х горизонтальных и 1го вертикального электродвигателя жалюзи позволяет выбрать максимально комфортный режим работы



ВРАЩЕНИЕ ПОТОКА ВОЗДУХА

Благодаря качанию жалюзи, поток воздуха, достигая пола, закручивается в спираль. Обдувается вся комната.

Охлаждение, сушка

Толстая линия: — быстрое движение
Тонкая линия: — медленное движение

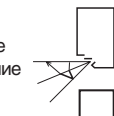

Обогрев

Толстая линия: — быстрое движение
Тонкая линия: — медленное движение

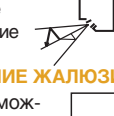

ВЕРТИКАЛЬНОЕ КАЧАНИЕ ЖАЛЮЗИ

При качании, жалюзи можно настроить на любой угол от 0° до 90°.

Качание жалюзи

Жалюзи качаются вверх-вниз.

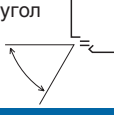

ЗАПОМИНАНИЕ ПОЗИЦИИ

Качающиеся жалюзи могут быть остановлены под любым углом. После повторного включения жалюзи возвращаются к сохраненной позиции.



ГОРИЗОНТАЛЬНОЕ КАЧАНИЕ ЖАЛЮЗИ

Автоматическое качание жалюзи вправо-влево позволяет посылать освежающий воздух то в одну, то в другую часть комнаты. Можно остановить жалюзи под любым нужным углом.

ФУНКЦИИ КОМФОРТА



АВТОМАТИЧЕСКИЙ РЕЖИМ С НЕЧЕТКОЙ ЛОГИКОЙ

Режим работы и температура определяются автоматически с применением нечеткой логики. Частота инвертора изменяется соответствующим образом.



АВТОМАТИЧЕСКАЯ РАБОТА

В этом режиме происходит автоматический выбор между обогревом, охлаждением или сушкой.



ТРИ «ГОРЯЧИХ» РЕЖИМА

«Горячий старт» позволяет начать работу немедленно, а «горячий спурт» ускоряет обогрев, повышая установленную температуру еще на 2 градуса. Третий «горячий» режим – утилизация тепла (HOT KEEP). Он используется при автоматическом размораживании или для того, чтобы избежать попадания в систему холодного воздуха.



ИНТЕНСИВНЫЙ РЕЖИМ (HI POWER)

Этот режим удобен, если вы желаете быстро достичь нужной температуры. Кондиционер может работать в интенсивном режиме без перерыва в течение 15 минут.

ФУНКЦИИ ТО И ПРОФИЛАКТИКИ



ФУНКЦИЯ САМОДИАГНОСТИКИ

В случае неисправной работы кондиционера управляющий им микроконтроллер автоматически запускает функцию самодиагностики. (Обследование кондиционера и его ремонт должны проводиться авторизованными дилерами).



СЪЕМНАЯ ПАНЕЛЬ ОТВЕРСТИЯ ДЛЯ ЗАБОРА КОМНАТНОГО ВОЗДУХА

Панель забора внутреннего воздуха легко открывается и закрывается. Панель, закрывающая отверстие для всасываемого воздуха, также является съемной.



РАЗМОРОЗКА ПОД УПРАВЛЕНИЕМ МИКРОКОНТРОЛЛЕРА

В этом режиме происходит автоматическое удаление инея с кондиционера. Он позволяет избежать излишней работы кондиционера в других режимах.

ПРОЧИЕ ФУНКЦИИ



МОЮЩИЙСЯ ФОТОКАТАЛИТИЧЕСКИЙ ФИЛЬТР

Эффективное дезодорирование воздуха. Для восстановления функций достаточно фильтр промыть водой и высушить на солнце.



ЭНЗИМОВЫЙ ФИЛЬТР

Эффективное уничтожение спор плесени и болезнетворных бактерий.



ФИЛЬТР ТОНКОЙ ОЧИСТКИ

Очищение воздуха от тончайших частиц пыли и вредных примесей.



ФИЛЬТР ОЧИСТКИ ОТ АЛЛЕРГЕНОВ



УГОЛЬНЫЙ ФИЛЬТР

Очищение воздуха от неприятных запахов.



ИОНИЗАЦИЯ 24 ЧАСА В СУТКИ

Турмалиновое покрытие элементов блока генерирует отрицательные ионы 24 часа в сутки. При включенном и выключенном кондиционере.



ПОДСВЕТКА КНОПОК

С помощью инфракрасного ПДУ, кнопки которого светятся в темноте, можно с удобством управлять всеми функциями кондиционера.



На основном блоке имеется резервный выключатель. С его помощью можно включать и выключать кондиционер, если использование ПДУ по какой-либо причине невозможно.



При отключении питания кондиционера, функция автоматического рестарта сохраняет настройки работы кондиционера, действовавшие непосредственно перед отключением питания, а после восстановления питания автоматически возобновляет работу системы с сохраненными настройками.











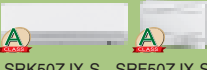

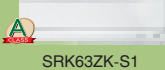
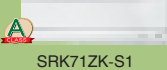
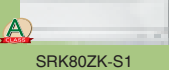





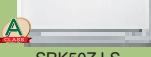





МОДЕЛЬНЫЙ РЯД





	Модель	блок	Производительность, кВт				
			2.0	2.5	2.8	3.5	
ИНВЕРТОРНЫЕ	ТЕПЛОВОЙ НАСОС	R410A серия SRK-ZJX/ZE, SRF-ZJX	Внутренний		 		
			Внешний				
		R410A серия SRK-ZJ/ZJR	Внутренний				
			Внешний				
		R410A серия SRK-ZJP-S	Внутренний				
			Внешний				
		R410A серия SRK-HG-S, HE-S	Внутренний				
			Внешний				

БЫТОВЫЕ СИСТЕМЫ RAC

	Модель	Производительность, кВт					
		2.0	2.5	3.5			
ИНВЕРТОРНАЯ МУЛЬТИ СПЛИТ-СИСТЕМА	R410A ВНУТРЕННИЙ БЛОК SRK Настенный тип	 SRK20ZJX-S	 SRK20ZJ-S	 SRK25ZJX-S	 SRK25ZJ-S/ZJR-S	 SRK35ZJX-S	 SRK35ZJ-S/ZJR-S
	R410A ВНУТРЕННИЙ БЛОК SRF Напольный тип			 SRF25ZJX-S		 SRF35ZJX-S	
	R410A ВНУТРЕННИЙ БЛОК SRR Канальный тип			 SRR25ZJ-S		 SRR35ZJ-S	
	R410A ВНУТРЕННИЙ БЛОК FDTC Кассетный потолочный тип с потоком воздуха в 4-х направлениях			 FDTC25VD		 FDTC35VD	
		ВНЕШНИЙ БЛОК SCM					

Производительность, кВт						
4.0	5.0	5.6	6.0	6.3	7.1	8.0
	 SRK50ZJX-S SRF50ZJX-S		 SRK60ZJX-S	 SRK63ZK-S1	 SRK71ZK-S1	 SRK80ZK-S1
	 SRC50ZJX-S		 SRC60ZJX-S	 SRC63ZK-S1	 SRC71ZK-S1	 SRC80ZK-S1
	 SRK50ZJ-S					
	 SRC50ZJ-S					
	 SRK50ZJP-S					
	 SRC50ZJP-S					
 SRK40HG-S	 SRK50HE-S1	 SRK56HE-S1		 SRK63HE-S1	 SRK71HE-S1	
 SRC40HG-S	 SRC50HE-S1	 SRC56HE-S1		 SRC63HE-S1	 SRC71HE-S1	

БЫТОВЫЕ СИСТЕМЫ РАС

Производительность, кВт							
4.0	4.5	5.0	6.0	7.1	8.0	10.0	12.5
		 SRK50ZJX-S SRK50ZJ-S	 SRK60ZJX-S				
		 SRF50ZJX-S					
		 SRR50ZJ-S	 SRR60ZJ-S				
		 FDTC50VD	 FDTC60VD				
 SCM40ZJ-S	 SCM45ZJ-S	 SCM50ZJ-S	 SCM60ZJ-S	 SCM71ZJ-S	 SCM80ZJ-S	 SCM100ZJ-S	 SCM125ZJ-S



СЕРИЯ HOTROD

NEW

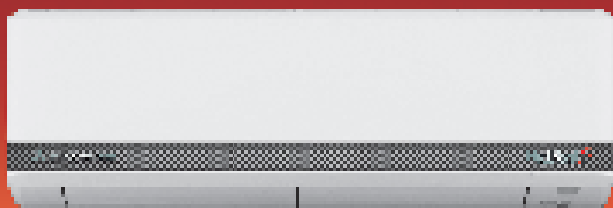

SRK20ZJX-S1, SRK25ZJX-S1, SRK35ZJX-S1,

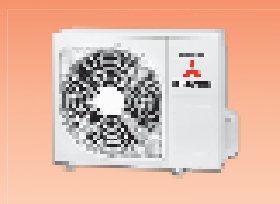

SRC20ZJX-S
SRC25ZJX-S
SRC35ZJX-S

Эксклюзивная серия HotRodS является флагманом модельного ряда 2011 года. HotRodS – это климатический комплекс, впервые в отрасли оснащенный полноценной метеостанцией. Комплекс имеет беспроводной пульт управления, с помощью которого можно управлять самим кондиционером. Дополнительно на дисплее пульта отображается температура наружного и внутреннего воздуха, атмосферное давление, влажность воздуха и анимированная погода за окном (дождь, солнце, снег и проч.). Пульт (touch-screen) имеет металлический корпус, стилизованный под карбон. Кондиционеры этой серии относятся к линейке HYPER INVERTER и имеют наиболее высокую среди аналогов энергоэффективность. Экономия электроэнергии может достигать до 39% в год по сравнению с обычными инверторными моделями! Наружные блоки этих кондиционеров аналогичны блокам полупромышленной серии и позволяют работать на больших длинах магистралей хладагента, оставаясь при этом легкими и компактными.



- Увеличен срок гарантии – 5 лет.
- Управляющая метеостанция в корпусе «i-phone» с экраном touch-screen.
- Показатели давления, влажности и температуры воздуха (внутреннего и наружного блока).
- Графическая анимация текущих погодных условий.
- Система поддержания температуры в помещении по принципу «i-feel».
- Уровень шума внутреннего блока всего 21 дБ, внешнего всего 43 дБ.
- Моющийся фотокаталитический дезодорирующий фильтр на основе оксида титана.
- Встроенная антиаллергенная система.
- Турмалиновое напыление – ионизация воздуха 24 часа в сутки.
- Возможность подключения к системе SUPERLINK.
- Возможность использования внутренних блоков в составе системы V-Multi
- Работа в режиме охлаждения до -15°C, в режиме обогрева до -20°C.

БЫТОВЫЕ СИСТЕМЫ RAC

➤ Длина труб хладагента

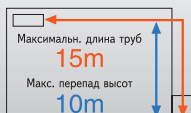

SRK20ZJX-S,
SRK25ZJX-S
SRK35ZJX-S

➤ Управляющая метеостанция. Пульт ДУ.



➤ Новый дизайн

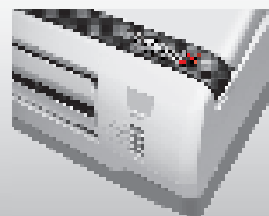

Характеристики			SRK20ZJX-S SRC20ZJX-S	SRK25ZJX-S SRC25ZJX-S	SRK35ZJX-S SRC35ZJX-S
Электропитание			1 фазный, 220/230/240В 50Гц		
Производительность охлаждения	ISO-T1(JIS)	кВт	2,0 (0,9~3,1)	2,5 (0,9~3,2)	3,5 (0,9~4,1)
Производительность нагрева	ISO-T1(JIS)	кВт	2,5 (0,9~4,3)	3,13 (0,9~4,7)	4,3 (0,9~5,1)
Потребляемая мощность при охлаждении		кВт	0,35 (0,19~0,7)	0,49 (0,19~0,82)	0,845 (0,19~1,01)
Потребляемая мощность при обогреве		кВт	0,45 (0,23~1,00)	0,595 (0,23~1,12)	0,96 (0,23~1,35)
Коэффициент энергоэффективности EER (охлаждение)			5,71	5,2	4,14
Коэффициент энергоэффективности COP (обогрев)			5,56	5,26	4,48
Рабочий ток при охлаждении		A	1,9	2,5	4,0
Рабочий ток при обогреве		A	2,4	3,1	4,6
Подключение электропитания			Наружный блок		
Уровень шума внутреннего блока	охлаждение	дБ (A)	21-30-39	22-31-41	22-33-43
	обогрев		25-33-38	27-34-41	27-35-42
Уровень звукового давления Внутреннего блока	охлаждение	дБ (A)	53	55	58
	обогрев		54	58	59
Внешние габариты блоков	внутренний / внешний	мм	309*890*220 / 590*780*290		
Масса блоков	внутренний / внешний	кг	15/ 38		
Диаметр труб хладагента	диаметр (газ / жидкость)	мм (дюйм)	ø 6.35(1/4") / ø 9,52 (3/8")		
Максимальная длина трубопровода / перепад высот между блоками			15/10		
Хладагент			R 410 A		
Рабочий диапазон наружных температур при охлаждении		°C	от -15 до +46		
Рабочий диапазон наружных температур при обогреве		°C	от -20 до +21		
Воздушный фильтр			антиаллергенный; фотокаталитический моющийся дезодорирующий		



СЕРИЯ SRK-ZJX-S

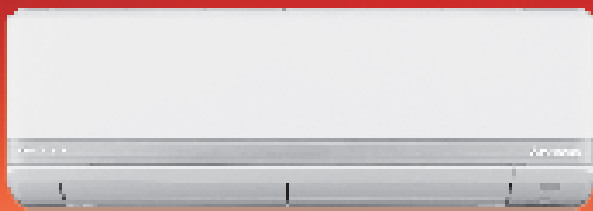

SRK20ZJX-S, SRK25ZJX-S, SRK35ZJX-S,
SRK50ZJX-S, SRK60ZJX-S

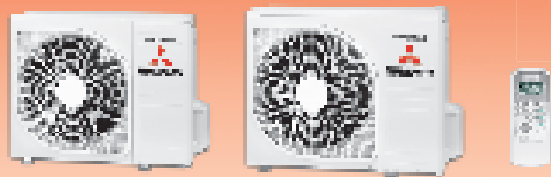

SRC20ZJX-S
SRC25ZJX-S
SRC35ZJX-S

SRC50ZJX-S
SRC60ZJX-S

Пульт ДУ

Серия ZJX-S – это максимально функциональные модели Hi-End класса. Автоматически открывающаяся передняя панель обеспечивает всегда оптимальный расход воздуха, что снижает уровень шума и минимизирует потери. Четырехсегментные жалюзи позволяют менять направление потока воздуха одновременно в 4 направлениях. Кроме того, кондиционеры этой серии относятся к линейке HYPER INVERTER и имеют наиболее высокую среди аналогов энергоэффективность. Экономия электроэнергии может достигать до 39% в год по сравнению с обычными инверторными моделями! Наружные блоки этих кондиционеров аналогичны блокам полупромышленной серии и позволяют работать на больших длинах магистралей хладагента, оставаясь при этом легкими и компактными. Внутренние блоки могут также использоваться в составе мультисплит-систем.



- Уровень шума внутреннего блока всего 21 дБ, внешнего всего 43 дБ.
- Моющийся фотокаталитический дезодорирующий фильтр на основе оксида титана
- Антиаллергенная система очистки воздуха
- Турмалиновое напыление – ионизация воздуха 24 часа в сутки.
- Силиконовое покрытие плат управления
- Класс энергопотребления «А».
- Функция 3D-AUTO — трехмерное управление воздушным потоком.
- Возможность подключения к системе SUPERLINK
- Возможность подключения проводного пульта ДУ.
- Возможность использования внутренних блоков в составе системы V-Multi.
- Работа в режиме охлаждения до -15°C, в режиме обогрева до -20°C.

БЫТОВЫЕ СИСТЕМЫ RAC

➤ Длина труб хладагента

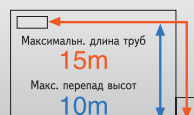

SRK20ZJX-S,
SRK25ZJX-S
SRK35ZJX-S

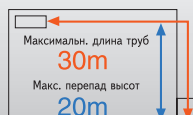

SRK50ZJX-S
SRK60ZJX-S

➤ Автоматическая панель для забора воздуха



Характеристики			SRK20ZJX-S SRC20ZJX-S	SRK25ZJX-S SRC25ZJX-S	SRK35ZJX-S SRC35ZJX-S	SRK50ZJX-S SRC50ZJX-S	SRK60ZJX-S SRC60ZJX-S
Электропитание			1 фазный, 220/230/240В 50Гц				
Производительность охлаждения	ISO-T1(JIS)	кВт	2,0 (0,9-3,1)	2,5 (0,9-3,2)	3,5 (0,9-4,1)	5,0 (0,7-6,2)	6,0 (0,8-6,8)
Производительность нагрева	ISO-T1(JIS)	кВт	2,5 (0,9-4,3)	3,13 (0,9-4,7)	4,3 (0,9-5,1)	6,0 (0,7-8,8)	6,8 (0,8-9,7)
Потребляемая мощность при охлаждении		кВт	0,35 (0,19-0,7)	0,49 (0,19-0,82)	0,845 (0,19-1,01)	1,3 (0,2-2,2)	1,86(0,2-2,2)
Потребляемая мощность при обогреве		кВт	0,45 (0,23-1,00)	0,595 (0,23-1,12)	0,96 (0,23-1,35)	1,35 (0,2-2,26)	1,67 (0,25-2,7)
Коэффициент энергоэффективности EER (охлаждение)			5,71	5,2	4,14	3,85	3,23
Коэффициент энергоэффективности COP (обогрев)			5,56	5,26	4,48	4,44	4,07
Рабочий ток при охлаждении	A		1,9	2,5	4,0	6,0	8,5
Рабочий ток при обогреве	A		2,4	3,1	4,6	6,2	7,7
Подключение электропитания			Наружный блок				
Уровень шума внутреннего блока	охлаждение	дБ (А)	21-30-39	22-31-41	22-33-43	26-38-45	26-38-47
	обогрев		25-33-38	27-34-41	27-35-42	32-38-45	33-39-45
Уровень звукового давления Внутреннего блока	охлаждение	дБ (А)	53	55	58	60	62
	обогрев		54	59	59	62	62
Внешние габариты блоков	внутренний / внешний	мм	309*890*220 / 590*780*290			309*890*220 / 640*800*290	
Масса блоков	внутренний / внешний	кг	15/ 38			15 / 43	
Диаметр труб хладагента	диаметр (газ / жидкость)	мм (дюйм)	ø 6.35(1/4") / ø 9,52 (3/8")			ø 6.35(1/4") / ø 12,7 (1/2")	
Максимальная длина трубопровода / перепад высот между блоками			15/10			30/20	
Хладагент			R 410 A				
Рабочий диапазон наружных температур при охлаждении		°C	от -15 до +46				
Рабочий диапазон наружных температур при обогреве		°C	от -20 до +21				
Воздушный фильтр			антиаллергенный; фотокаталитический моющийся дезодорирующий				



СЕРИЯ SRF-ZJX-S



SRF25ZJX-S, SRF35ZJX-S,
SRF50ZJX-S



SRC25ZJX-S
SRC35ZJX-S



SRC50ZJX-S



Пульт ДУ

В рамках серии ZJX теперь предлагаются и напольные внутренние блоки. Модели серии SRF-ZJX имеют все преимущества традиционных, настенных кондиционеров этой серии, и к ним добавляются преимущества напольных кондиционеров – они более эффективно работают в режиме обогрева, дают более широкий выбор места установки, чем настенные. Внутренние блоки могут также использоваться в составе мультисплит-систем.



- Низкий уровень шума (26 дБ для блока SRF25ZJX-S).
- Выдув воздуха сверху, снизу, или в обоих направлениях.
- Автоматический выбор направления выдува в зависимости от режима работы. Направление можно задавать также и вручную.
- Возможно управление с внутреннего блока
- Удобство монтажа – вывод дренажных и фреоновых трубопроводов возможен в 6 направлениях.
- Работа в режиме охлаждения до -15°C, в режиме обогрева до -20°C.

БЫТОВЫЕ СИСТЕМЫ RAC

Длина труб хладагента

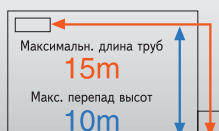

SRK25ZJX-S
SRK35ZJX-S

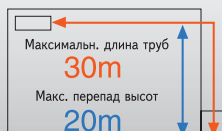

SRK50ZJX-S

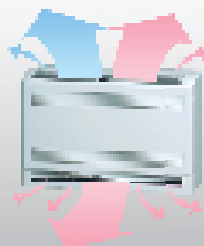

Распределение воздуха
в двух независимых
направлениях

Характеристики			SRF25ZJX-S SRC25ZJX-S	SRF35ZJX-S SRC35ZJX-S	SRF50ZJX-S SRC50ZJX-S
Электропитание			1 фазный, 220/230/240В 50Гц		
Производительность охлаждения	ISO-T1(JIS)	кВт	2,5 (0,9-3,2)	3,5 (0,9-4,1)	5,0 (0,7-5,5)
Производительность нагрева	ISO-T1(JIS)	кВт	3,4 (0,9-4,7)	4,5 (0,9-5,1)	6,0 (0,7-7,0)
Потребляемая мощность при охлаждении		кВт	0,52 (0,19-0,82)	0,89 (0,19-1,26)	1,4 (0,2-1,8)
Потребляемая мощность при обогреве		кВт	0,72 (0,23-1,2)	1,24 (0,23-1,43)	1,54 (0,2-2,25)
Коэффициент энергоэффективности EER (охлаждение)			4,8	3,93	3,6
Коэффициент энергоэффективности COP (обогрев)			4,7	4,0	3,9
Рабочий ток при охлаждении			A	2,6	4,1
Рабочий ток при обогреве			A	3,6	5,2
Подключение электропитания			Наружный блок		
Уровень шума внутреннего блока	охлаждение	дБ (A)	26-31-38	28-33-39	30-38-45
	обогрев		28-34-38	31-35-39	32-38-45
Уровень звукового давления Внутреннего блока	охлаждение	дБ (A)	49	50	56
	обогрев		49	50	56
Внешние габариты блоков			внутренний / внешний		мм
Масса блоков			внутренний / внешний		кг
Диаметр труб хладагента			диаметр (газ / жидкость)		мм (дюйм)
Максимальная длина трубопровода / перепад высот между блоками			15 / 10		30 / 20
Хладагент			R 410 A		
Рабочий диапазон наружных температур при охлаждении			°C		
Рабочий диапазон наружных температур при обогреве			°C		
Воздушный фильтр			на природных энзимах; фотокаталитический моющийся дезодорирующий		



СЕРИЯ SRK-ZJ-S

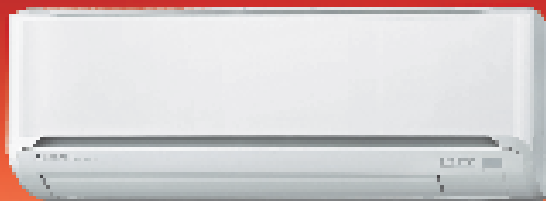

SRK20ZJ-S, SRK25ZJ-S
SRK35ZJ-S, SRK50ZJ-S

Серия ZJ-S – это DC-инверторные модели премиум-класса. Автоматическое перемещение жалюзи у этих моделей возможно не только в горизонтальном, но и вертикальном направлении, тем самым обеспечивается трехмерное управление потоком воздуха. Благодаря инверторному приводу постоянного тока обеспечивается рекордно тихая работа кондиционера и высокая энергоэффективность. Внутренние блоки могут использоваться в составе мультисплит-систем.

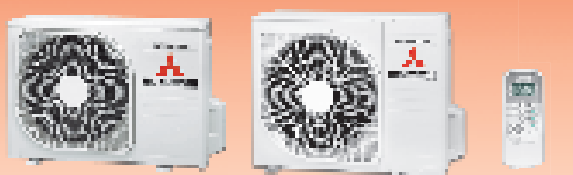

SRC20ZJ-S,
SRC25ZJ-S,
SRC35ZJ-S

SRC50ZJ-S

Пульт ДУ

- Уровень шума внутреннего блока – 21 дБ, внешнего – 43 дБ.
- Встроенный модуль автостарта
- Антиаллергенная система очистки воздуха.
- Мощный фотокаталитический дезодорирующий фильтр
- Режим самоочистки.
- Silicon покрытие плат управления
- Класс энергопотребления «А».
- Функция 3D-AUTO – трехмерное управление воздушным потоком.
- Возможность подключения к системе SUPERLINK
- Работа в режиме охлаждения и обогрева до -15°C.

БЫТОВЫЕ СИСТЕМЫ RAC

Длина труб хладагента

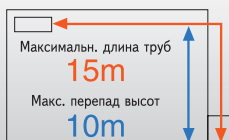

SRK20ZJ-S
SRK25ZJ-S
SRK35ZJ-S

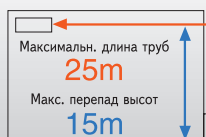

SRK50ZJ-S

Характеристики			SRK20ZJ-S SRC20ZJ-S	SRK25ZJ-S SRC25ZJ-S	SRK35ZJ-S SRC35ZJ-S	SRK50ZJ-S SRC50ZJ-S
Электропитание			1 ф. 220/230/240В 50Гц			
Производительность охлаждения	ISO-T1 (JIS)	кВт	2,0 (1,0-2,7)	2,5 (1,0-2,9)	3,5 (1,0-3,8)	5,0 (1,6-5,5)
Производительность нагрева	ISO-T1 (JIS)	кВт	2,7 (1,2-3,9)	3,2 (1,0-4,2)	4,0 (1,3-4,8)	5,8 (1,6-6,6)
Потребляемая мощность при охлаждении		кВт	0,44 (0,21-0,77)	0,62 (0,21-0,88)	1,01 (0,21-1,24)	1,55 (0,4-2,2)
Потребляемая мощность при обогреве		кВт	0,62 (0,27-1,38)	0,80 (0,27-1,36)	1,00 (0,29-1,45)	1,59 (0,42-2,10)
Коэффициент энергоэффективности EER (охлаждение)			4,55	4,03	3,47	3,23
Коэффициент энергоэффективности COP (обогрев)			4,35	4,0	4,0	3,65
Рабочий ток при охлаждении		A	2,5	3,2	4,9	7,1
Рабочий ток при обогреве		A	3,2	4,0	4,9	7,3
Подключение электропитания			Наружный блок			
Уровень шума внутреннего блока	охлаждение	дБ (А)	21-27-33	21-28-34	22-32-42	26-37-46
	обогрев		24-31-36	24-31-39	25-37-43	31-37-45
Уровень звукового давления Внутреннего блока	охлаждение	дБ (А)	49	50	58	61
	обогрев		52	55	59	61
Внешние габариты блоков	внутренний / внешний	мм	294x798x229 / 540x780x290			294x798x229 / 640*850*290
Масса блоков	внутренний / внешний	кг	9,5/32			9,5/42
Диаметр труб хладагента	диаметр (газ / жидкость)	мм (дюйм)	ø6,35(1/4") / ø9,52 (3/8")			ø 6.35(1/4") / ø12,7 (1/2")
Максимальная длина трубопровода / перепад высот между блоками			15/10			25/15
Хладагент			R 410 A			
Рабочий диапазон наружных температур при охлаждении		°C	от -15 до +46			
Рабочий диапазон наружных температур при обогреве		°C	от -15 до +21			
Воздушный фильтр			антиаллергенный; фотокаталитический моющийся дезодорирующий			



СЕРИЯ SRK-ZJP-S

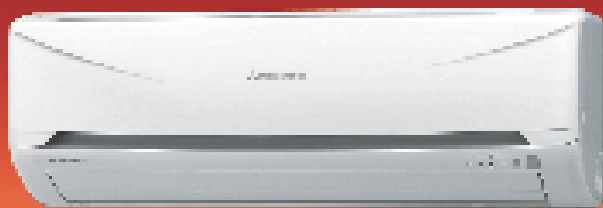

SRK25ZJP-S, SRK35ZJP-S,
SRK50ZJP-S

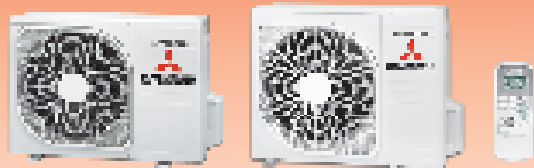

SRC25ZJP-S,
SRC35ZJP-S

SRC50ZJP-S

Пульт ДУ

- Низкий уровень шума
- Встроенный модуль авторестарта
- Режим самоочистки.
- Силиконовое покрытие плат управления
- Класс энергопотребления «А».
- Работа в режиме охлаждения и обогрева до -15°C.

БЫТОВЫЕ СИСТЕМЫ RAC

Длина труб хладагента

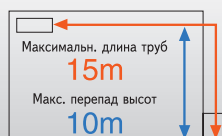

SRK25ZJP-S, SRK35ZJP-S

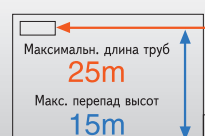

SRK50ZJP-S

Характеристики			SRK25ZJP-S SRC25ZJP-S	SRK35ZJP-S SRC35ZJP-S	SRK50ZJP-S SRC50ZJP-S
Электропитание			1 фазный, 220/230/240В 50Гц		
Производительность охлаждения	ISO-T1 (JIS)	кВт	2,5 (1,0-2,7)	3,5 (1,0-3,7)	5,0 (1,6-5,5)
Производительность нагрева	ISO-T1 (JIS)	кВт	3,2 (1,2-4,2)	4,0 (1,3-4,8)	5,8 (1,6-6,6)
Потребляемая мощность при охлаждении		кВт	0,71 (0,21-0,88)	1,06 (0,21-1,24)	1,56 (0,4-2,2)
Потребляемая мощность при обогреве		кВт	0,86 (0,27-1,46)	1,09 (0,29-1,58)	1,60 (0,42-2,10)
Коэффициент энергоэффективности EER (охлаждение)			3,52	3,30	3,21
Коэффициент энергоэффективности COP (обогрев)			3,72	3,67	3,63
Рабочий ток при охлаждении		A	3,3	5,1	7,2
Рабочий ток при обогреве		A	3,9	5,2	7,3
Подключение электропитания			Наружный блок		
Уровень шума внутреннего блока	охлаждение	дБ (А)	22-30-36	23-32-39	26-37-47
	обогрев		26-30-35	27-36-41	33-40-47
Уровень звукового давления Внутреннего блока	охлаждение	дБ (А)	52	54	63
	обогрев		51	57	62
Внешние габариты блоков	внутренний / внешний	мм	268x790x224 / 540x780x290		268x790x224 / 540x780x290
Масса блоков	внутренний / внешний	кг	8,5 / 32		8,5 / 42
Диаметр труб хладагента	диаметр (газ / жидкость)	мм (дюйм)	ø6.35(1/4") / ø9.52 (3/8")		ø6.35(1/4") / ø12,7 (1/2")
Максимальная длина трубопровода / перепад высот между блоками			15/10		25/15
Хладагент			R 410 A		
Рабочий диапазон наружных температур при охлаждении		°C	от -15 до +46		
Рабочий диапазон наружных температур при обогреве		°C	от -15 до +21		
Воздушный фильтр			нет		



СЕРИЯ SRK-ZK-S

NEW

R410A

INV

POWER INVERTER

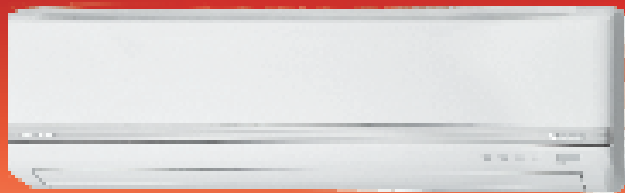

SRK63ZK-S1, SRK71ZK-S1, SRK80ZK-S1



SRC63ZK-S1
SRC71ZK-S1
SRC80ZK-S1



RC-E4 Пульт ДУ

Серия ZK-S – модели премиум класса, работающие на озонобезопасном хладагенте R410A и предназначенные для кондиционирования больших помещений. Сочетание инверторного привода компрессора с векторным управлением, оптимизированной формы вентиляторов наружного и внутреннего блоков, применения электродвигателей постоянного тока с плавным регулированием производительности и еще ряда эксклюзивных технологий дало возможность получить самый высокий в отрасли класс энергоэффективности для данной мощностной линейки



- Уровень шума внутреннего блока всего 26 дБ, внешнего всего 43 дБ.
- Встроенный модуль авторестарта
- Мощный фотокаталитический дезодорирующий фильтр
- Режимы антиаллергенной обработки.
- Режим самоочистки.
- Турмалиновое напыление – ионизация воздуха 24 часа в сутки.
- Силиконовое покрытие плат управления
- Класс энергопотребления «А».
- Функция 3D-AUTO – трехмерное управление воздушным потоком.
- Возможность подключения к системе SUPERLINK
- Работа в режиме охлаждения и обогрева до -15°C.

БЫТОВЫЕ СИСТЕМЫ RAC

Длина труб хладагента

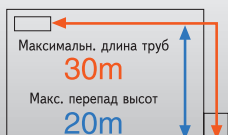

SRK63ZK-S1, SRK71ZK-S1, SRK80ZK-S

Специальная конструкция воздушных каналов и вентилятора обеспечивает мощный поток воздуха. Идеально подходит для больших комнат и магазинов, т.к. имеет большое расстояние обдува.

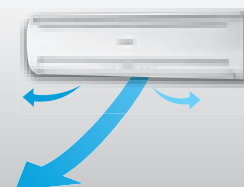

Характеристики	SRK63ZK-S1 SRC63ZK-S1	SRK71ZK-S1 SRC71ZK-S1	SRK80ZK-S1 SRC80ZK-S1
Электропитание	1 фазный, 220/230/240В 50Гц		
Производительность охлаждения	ISO-T1(JIS)	кВт	6.3 (2.15~7.1)
Производительность нагрева	ISO-T1(JIS)	кВт	7.1 (1.7~9.5)
Потребляемая мощность при охлаждении		кВт	1.76 (0.54~2.3)
Потребляемая мощность при обогреве		кВт	1.79 (0.37~3.30)
Коэффициент энергоэффективности EER (охлаждение)			3.58
Коэффициент энергоэффективности COP (обогрев)			3.97
Рабочий ток при охлаждении	A		8.3/8.0/7.6
Рабочий ток при обогреве	A		8.5/8.1/7.8
Подключение электропитания	Наружный блок		
Уровень шума внутреннего блока	охлаждение	дБ (А)	26-37-43-47
	обогрев		26-39-45-49
Уровень звукового давления Внутреннего блока	охлаждение	дБ (А)	59
	обогрев		60
Внешние габариты блоков	внутренний / внешний	мм	318*1098*248 / 750*880*340
Масса блоков	внутренний / внешний	кг	15/57
Диаметр труб хладагента	диаметр (газ / жидкость)	мм (дюйм)	6.35 (1,4") / 15.88 (5/8")
Максимальная длина трубопровода / перепад высот между блоками			30 / 20
Хладагент			R 410 A
Рабочий диапазон наружных температур при охлаждении		°C	от -15 до +46
Рабочий диапазон наружных температур при обогреве		°C	от -15 до +21
Воздушный фильтр	антиаллергенный; фотокаталитический мощный дезодорирующий		



СЕРИЯ SRK-HG-S



SRK20HG-S, SRK28HG-S, SRK40HG-S

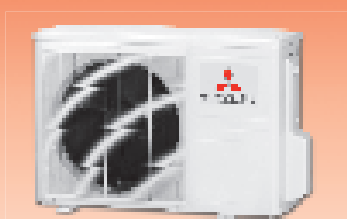

SRC20HG-S, SRC28HG-S
SRC40HG-S

Пульт ДУ

- Компактные размеры, «плоский» дизайн с малой глубиной внутреннего блока.
- Встроенный модуль авторестарта
- Моющийся фотокаталитический дезодорирующий фильтр
- Фильтр на природных энзимах
- Режим самоочистки.
- Турмалиновое напыление – ионизация воздуха 24 часа в сутки.
- Класс энергопотребления «А».
- Работа на охлаждение до -30°C.*

* При условии установки зимнего комплекта

БЫТОВЫЕ СИСТЕМЫ RAC

Длина труб хладагента

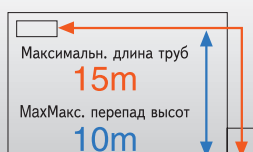

SRK20HG-S
SRK28HG-S
SRK40HG-S

Характеристики			SRK20HG-S SRC20HG-S	SRK28HG-S SRC28HG-S	SRK40HG-S SRC40HG-S
Электропитание			1 фазный, 220/230/240В 50гц		
Производительность охлаждения	ISO-T1(JIS)	кВт	2,07	2,6	3,6
Производительность нагрева	ISO-T1(JIS)	кВт	2,22	2,8	3,92
Потребляемая мощность при охлаждении		кВт	0,64	0,81	1,12
Потребляемая мощность при обогреве		кВт	0,61	0,77	1,15
Кoeffициент энергоэффективности EER (охлаждение)			3,23	3,21	3,21
Кoeffициент энергоэффективности COP (обогрев)			3,64	3,64	3,41
Рабочий ток при охлаждении			A	3,1	3,8
Рабочий ток при обогреве			A	3,0	3,7
Подключение электропитания			Внутренний блок		
Уровень шума внутреннего блока	охлаждение	дБ (А)	27-30-34	30-33-39	34-38-40
	обогрев		27-31-34	29-33-40	34-38-40
Уровень звукового давления Внутреннего блока	охлаждение	дБ (А)	52	55	56
	обогрев		52	56	57
Внешние габариты блоков			внутренний / внешний мм 268*790*199 / 540*780*290		
Масса блоков			внутренний / внешний кг 8,5 / 29 8,5 / 31 8,5 / 38		
Диаметр труб хладагента			диаметр (газ / жидкость) мм (дюйм) ø 6.35(1/4") / ø 9,52 (3/8") ø 6.35(1/4") / ø 12,7 (1/2")		
Максимальная длина трубопровода / перепад высот между блоками			15/5		
Хладагент			R 410 A		
Рабочий диапазон наружных температур при охлаждении			°C от -30* до +43		
Рабочий диапазон наружных температур при обогреве			°C от -5 до +21		
Воздушный фильтр			на природных энзимах; фотокаталитический моющийся дезодорирующий		



СЕРИЯ SRK-HE-S1



Серия HE – модели, предназначенные для кондиционирования больших помещений. Внутренний блок имеет стильный, «обтекаемый» дизайн с литой передней панелью. Благодаря особой аэродинамической форме вентилятора и выходных жалюзи обеспечивается мощный поток воздуха и его равномерное распределение по всему объему помещения, а также низкий уровень шума.



SRK50HE-S1, SRK56HE-S1



Пульт ДУ



SRK63HE-S1, SRK71HE-S1



Пульт ДУ



SRC50HE-S1,
SRC56HE-S1,
SRC63HE-S1



SRC71HE-S1



RC-E1



- Встроенный модуль авторестарта
- Мощный фотокаталитический дезодорирующий фильтр
- Фильтр на природных энзимах
- Режим самоочистки.
- Турмалиновое напыление – ионизация воздуха 24 часа в сутки.
- Класс энергопотребления «А».
- Возможность подключения проводного пульта ДУ.
- Работа на охлаждение до -30°C.*

* При условии установки зимнего комплекта

БЫТОВЫЕ СИСТЕМЫ РАС

➤ Длина труб хладагента

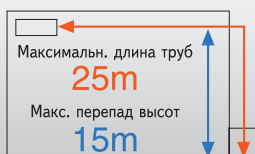

SRK50HE-S1
SRK56HE-S1
SRK63HE-S1
SRK71HE-S1

Характеристики			SRK50HE-S1 SRC50HE-S1	SRK56HE-S1 SRC56HE-S1	SRK63HE-S1 SRC63HE-S1	SRK71HE-S1 SRC71HE-S1
Электропитание			1 фазный, 220/230/240В 50гц			
Производительность охлаждения	ISO-T1(JIS)	кВт	4,7	5,1	6,3	7,1
Производительность нагрева	ISO-T1(JIS)	кВт	5,3	5,8	6,7	7,5
Потребляемая мощность при охлаждении		кВт	1,41	1,59	2,19	2,21
Потребляемая мощность при обогреве		кВт	1,4	1,58	1,85	2,07
Коэффициент энергоэффективности EER (охлаждение)			3,33	3,21	2,88	3,21
Коэффициент энергоэффективности COP (обогрев)			3,79	3,67	3,62	3,62
Рабочий ток при охлаждении	A		6,5	7,3	10,9	11
Рабочий ток при обогреве	A		6,5	7,4	9,2	10,3
Подключение электропитания			Внутренний блок			
Уровень шума внутреннего блока	охлаждение	дБ (A)	34-39-43	35-40-44	37-40-44	38-41-45
	обогрев		35-39-44	35-39-44	37-41-45	38-41-46
Уровень звукового давления Внутреннего блока	охлаждение	дБ (A)	58	59	59	59
	обогрев		61	61	60	60
Внешние габариты блоков	внутренний / внешний	мм	298*840*259 / 640*850*290		318*1098*248 / 640*850*290	
Масса блоков	внутренний / внешний	кг	12 / 44		15 / 47	
Диаметр труб хладагента	диаметр (газ / жидкость)	мм (дюйм)	ø 6.35(1/4") / ø 12,7 (1/2")			ø 6.35(1/4") / ø 15,88 (5/8")
Максимальная длина трубопровода / перепад высот между блоками			25 / 15 м			
Хладагент			R 410 A			
Рабочий диапазон наружных температур при охлаждении		°C	-30*...+43 °C			
Рабочий диапазон наружных температур при обогреве		°C	-5...+21 °C			
Воздушный фильтр			на природных энзимах; фотокаталитический моющийся дезодорирующий			



СЕРИЯ SRR-ZJ-S

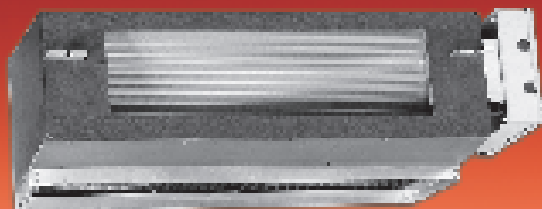

SRR25ZJ-S, SRR35ZJ-S



- Низкий уровень шума
- Встроенный модуль авторестарта
- Режим самоочистки.
- Силиконовое покрытие плат управления
- Многоразовый воздушный фильтр в комплекте кондиционера.
- Работа в режиме охлаждения до -15°C, в режиме обогрева до -20°C.



SRC25ZJX-S
SRC35ZJX-S



Пульт ДУ RC-E3/E4

БЫТОВЫЕ СИСТЕМЫ RAC

Длина труб хладагента

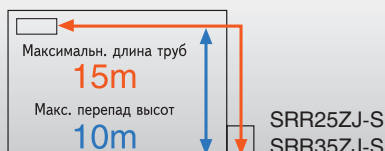

Характеристики			SRR25ZJ-S SRC25ZJX-S	SRR35ZJ-S SRC35ZJX-S
Электропитание			1ф, 220/230/240В 50Гц	
Производительность охлаждения	ISO-T1 (JIS)	кВт	2,5 (0,9-3,2)	3,5 (0,9-4,1)
Производительность нагрева	ISO-T1 (JIS)	кВт	3,4 (0,9-4,7)	4,2 (0,9-5,1)
Потребляемая мощность при охлаждении		кВт	0,58 (0,19-0,82)	1,08 (0,19-1,26)
Потребляемая мощность при обогреве		кВт	0,75 (0,23-1,20)	1,10 (0,23-1,43)
Кoeffициент энергоэффективности EER (охлаждение)			4,31	3,24
Кoeffициент энергоэффективности COP (обогрев)			4,53	3,82
Рабочий ток при охлаждении		A	2,9	5,0
Рабочий ток при обогреве		A	3,7	5,1
Подключение электропитания			Наружный блок	
Уровень шума внутреннего блока	охлаждение	дБ (A)	29-35-40	30-37-42
	обогрев		31-38-41	32-40-43
Уровень звукового давления Внутреннего блока	охлаждение	дБ (A)	54	56
	обогрев		55	57
Внешние габариты блоков	внутренний / внешний	мм	230x740x455 / 595x780x290	
Масса блоков	внутренний / внешний	кг	22 / 38	
Диаметр труб хладагента	диаметр (газ / жидкость)	мм (дюйм)	ø6.35(1/4") / ø9.52 (3/8")	
Максимальная длина трубопровода / перепад высот между блоками			15/10	
Хладагент			R 410 A	
Рабочий диапазон наружных температур при охлаждении			от -15 до +46	
Рабочий диапазон наружных температур при обогреве			от -20 до +21	
Воздушный фильтр			НЕТ	



СЕРИЯ FDTC-VD



FDTC25VD, FDTC35VD

Серия FDTC-VD – новая для MHI серия бытовых инверторных сплит-систем с внутренними блоками кассетного типа. Основное достоинство кассетных кондиционеров – равномерное распределение воздушного потока по всему объему помещения сочетается в данном случае с достоинствами бытовых инверторных кондиционеров – высокой энергоэффективностью, низким уровнем шума. Внутренние блоки устанавливаются в стандартную ячейку подвесного потолка, оснащены дренажными помпами и могут использоваться в составе мультисплит-систем.

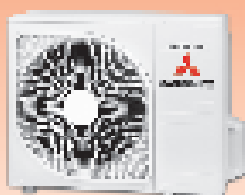

SRC25ZX-S
SRC35ZX-S



RCN-TC-24W-ER



RC-E3/E4

- Низкий уровень шума.
- Встроенный модуль авторестарта.
- Индивидуальное управление жалюзи.
- Встроенная дренажная помпа обеспечивает подъем конденсата на уровень до 600 мм от уровня потолка.
- Широкий выбор пультов ДУ.
- Режим самоочистки.
- Силиконовое покрытие плат управления.
- Работа в режиме охлаждения до -15°C, в режиме обогрева до -20°C.

БЫТОВЫЕ СИСТЕМЫ RAC

➤ Длина труб хладагента



➤ Дренажная помпа обеспечивает подъем на 600 мм

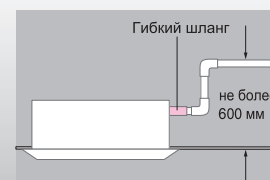

Характеристики			FDTC25VD SRC25ZX-S	FDTC35VD SRC35ZX-S
Электропитание			1 фазный, 220/230/240В 50Гц	
Производительность охлаждения	ISO-T1(JIS)	кВт	2,55 (0,9-3,2)	3,6 (0,9-4,1)
Производительность нагрева	ISO-T1(JIS)	кВт	3,45 (0,9-4,7)	4,25 (0,9-5,1)
Потребляемая мощность при охлаждении		кВт	0,6	1,07
Потребляемая мощность при обогреве		кВт	0,84	1,16
Коэффициент энергоэффективности EER (охлаждение)			4,25	3,36
Коэффициент энергоэффективности COP (обогрев)			4,11	3,66
Рабочий ток при охлаждении		A	3,0	4,9
Рабочий ток при обогреве		A	4,1	5,3
Подключение электропитания			Наружный блок	
Уровень шума внутреннего блока	охлаждение	дБ (A)	29-32-36	30-36-40
	обогрев		29,5-33-38	32-35-42
Внешние габариты блоков	внутренний	мм	248x570x570	
	панель		35x700x700	
	внешний		595x780x290	
Масса блоков	внутренний / внешний	кг	18,5/38	
Диаметр труб хладагента	диаметр (газ / жидкость)	мм (дюйм)	ø6.35(1/4") / ø9.52 (3/8")	
Максимальная длина трубопровода / перепад высот между блоками			15/10	
Хладагент			R 410 A	
Рабочий диапазон наружных температур при охлаждении			°C от -15 до +46	
Рабочий диапазон наружных температур при обогреве			°C от -20 до +21	
Декоративная панель			TC-PSA-25W-E	



ИНВЕРТОРНАЯ МУЛЬТИ-СПЛИТ СИСТЕМА

Серия SKM-ZJ включает в себя инверторные мультисплит-системы со свободной компоновкой внутренних блоков, работающие на озонобезопасном хладагенте R410A. Внутренние блоки имеют все достоинства одиночных сплит-систем серии ZJ-S, в то время как система в целом обеспечивает гибкость и удобство установки, особенно в тех случаях, когда требуется кондиционировать несколько помещений, а место для монтажа внешних блоков ограничено. Дополнительно к настенным внутренним блокам предлагаются блоки кассетного (евроразмер 600x600) и канального типов, а также с 2010 г. блоки напольного типа. Внешние блоки позволяют подключать от 2 до 6 внутренних, при этом суммарная длина магистрали хладагента может составлять до 90 м, что расширяет возможности применения таких систем.

1

Канальный
кондиционер
SRR



2

Настенный
кондиционер
SRK

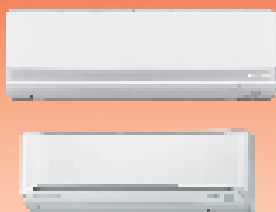

3

Потолочный кассетный
кондиционер с потоком
воздуха в 4-х направлениях

FDTC



4

Напольный
кондиционер
SRF

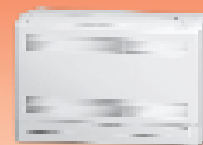

БЫТОВЫЕ СИСТЕМЫ RAC

SRF

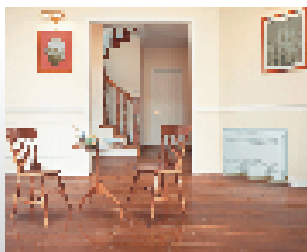

SRK



SRR

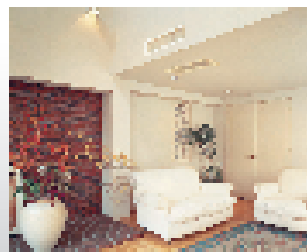

FDTC

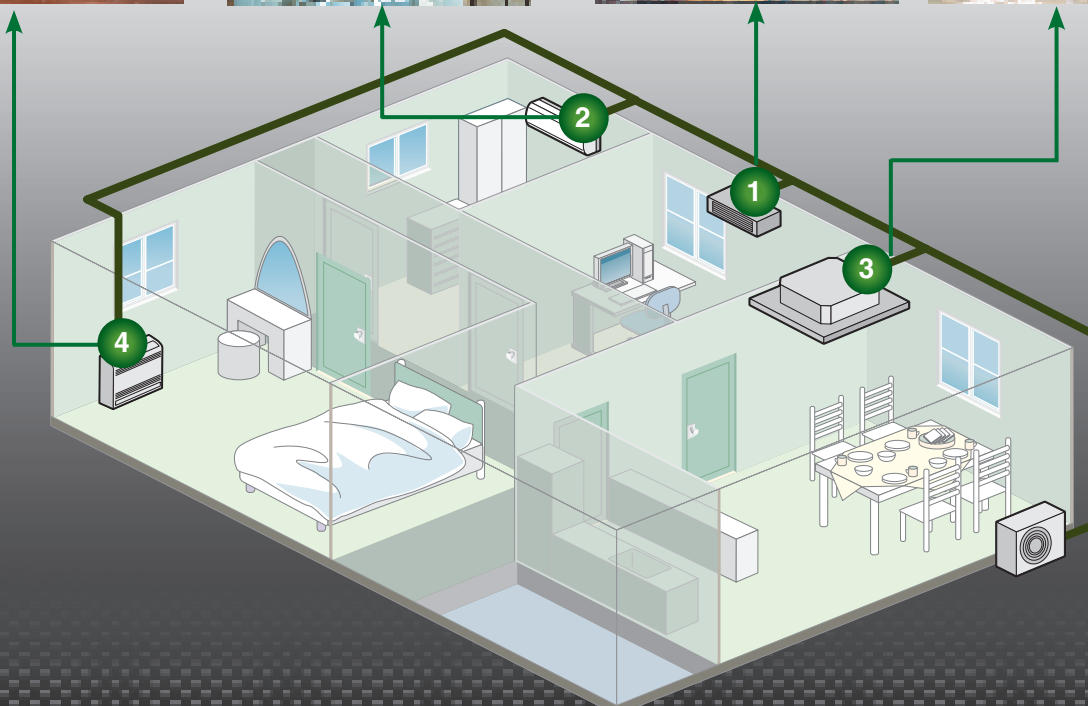
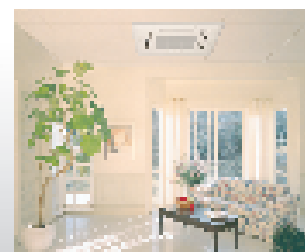



ИНВЕРТОРНАЯ МУЛЬТИ-СПЛИТ СИСТЕМА

НАРУЖНЫЕ БЛОКИ



SCM40ZJ-S, SCM45ZJ-S
SCM48ZJ-S, SCM60ZJ-S



SCM71ZJ-S
SCM80ZJ-S



SCM100ZJ-S1
SCM125ZJ-S1

Подсоединение труб

Ограничения: в таблице приведена максимальная допустимая длина трубопровода хладагента для внешнего блока и максимально допустимое расстояние (перепад высот) по вертикали для внешних блоков.

	SCM40ZJ-S	SCM45ZJ-S	SCM50ZJ-S	SCM60ZJ-S	SCM71ZJ-S	SCM80ZJ-S	SCM100ZJ-S*	SCM125ZJ-S*
Длина для одного внутреннего блока	до 25 м	до 25 м	до 25 м	до 25 м	до 25 м	до 25 м	до 25 м	до 25 м
Общая длина всех труб	до 30 м	до 30 м	до 40 м	до 40 м	до 70 м	до 70 м	до 90 м	до 90 м
Расстояние по вертикали	Внутренний блок расположен ниже (А)	до 15 м	до 15 м	до 15 м	до 15 м	до 20 м	до 20 м	до 20 м
	Внутренний блок расположен выше (В)	до 15 м	до 15 м	до 15 м	до 15 м	до 20 м	до 20 м	до 20 м
	Макс. расстояние по верт. между внутр. блоками (С)	до 25 м	до 25 м	до 25 м	до 25 м	до 25 м	до 25 м	до 25 м
Длина трубопровода не требующая дозаправки (заводская заправка компрессора)	30 м	30 м	40 м	40 м	40 м	40 м	40 м	40 м

БЫТОВЫЕ СИСТЕМЫ РАС

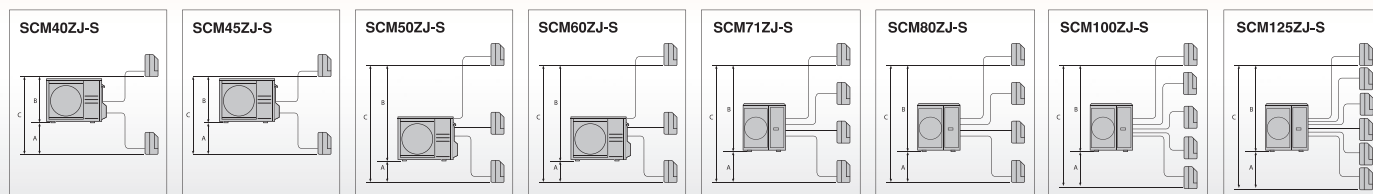

Характеристики	Кол-во комнат Модель	1 фазный, 220/230/240В 50Гц								
		2 комнаты SCM40ZJ-S	2 комнаты SCM45ZJ-S	до 3 комнат SCM50ZJ-S	до 3 комнат SCM60ZJ-S	до 4 комнат SCM71ZJ-S	до 4 комнат SCM80ZJ-S	до 5 комнат SCM100ZJ-S1*	до 6 комнат SCM125ZJ-S1*	
Электроснабжение		1 фазный, 220/230/240В 50Гц								
Производительность охлаждения	ISO-T1 (JIS)	кВт	4,0 (1,8-5,9)	4,5 (1,8-6,4)	5,0 (1,8-7,1)	6,0 (1,8-7,5)	7,1 (1,8-8,8)	8,0 (1,9-9,2)	10,1 (1,8-14)	12,5 (1,8-14)
Производительность нагрева	ISO-T1 (JIS)	кВт	4,5 (1,4-6,9)	5,6 (1,4-6,4)	6,0 (1,4-7,5)	6,8 (1,5-7,8)	8,6 (1,5-9,4)	9,3 (1,5-9,8)	12 (1,5-13,5)	12,5 (1,8-14)
Коэффициент энергоэффективности EER (охлаждение)			4,76	4,33	4,63	4,2	4,08	3,70	3,5	3,21
Коэффициент энергоэффективности COP (обогрев)			5,00	4,67	4,58	4,5	4,3	4,12	4,1	4,15
Уровень шума внутреннего блока	охлаждение	дБ (А)	47		48		52	51	56	57
	обогрев		48	49	52	52	54	54	59	60
Уровень звукового давления	охлаждение	дБ (А)	60		62	63	65	66	68	69
	обогрев		62	65	65	66	66	71	72	
Внешние габариты	внутренний / внешний	мм	640*850*290				750*880*340		945*970*370	
Масса блоков		кг	47	47	48	49	62	62	92	92
Хладагент			R 410 A							
Тип компрессора			Двухроторный							
Подходящие внутренние блоки			20,25,35	20,25,35	20,25,35,50	20,25,35,50,60		20,25,35,50,60,71		
Суммарная производительность внутренних блоков (max)			6,0	7,0	8,5	11,0	12,5	13,5	16	19,5
Рабочий диапазон наружных температур при охлаждении			-15...+46 °C							
Рабочий диапазон наружных температур при обогреве			-15...+21 °C							

* Предварительная информация, характеристики могут меняться без предварительного уведомления



ИНВЕРТОРНАЯ МУЛЬТИ-СПЛИТ СИСТЕМА

НАСТЕННЫЙ ТИП, СЕРИЯ SRK

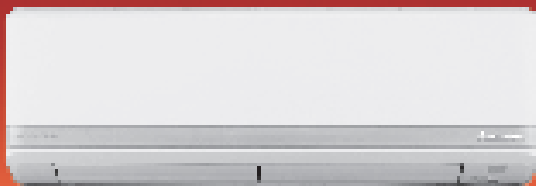

SRK20ZJX-S, SRK25ZJX-S, SRK35ZJX-S,
SRK50ZJX-S, SRK60ZJX-S

Пульт ДУ



Характеристики	Модель		SRK20ZJX-S	SRK25ZJX-S	SRK35ZJX-S	SRK50ZJX-S	SRK60ZJX-S
Производительность охлаждения	ISO-T1 (JIS)	кВт	2,0	2,5	3,5	5,0	6,0
Производительность обогрева	ISO-T1 (JIS)	кВт	3,0	3,4	4,5	5,8	6,8
Уровень шума блока	охлаждение	дБ (A)	21-30-39	22-31-41	22-33-43	26-38-45	26-38-47
	обогрев		25-33-38	27-34-41	27-35-42	32-38-45	33-39-45
Уровень звукового давления	охлаждение	дБ (A)	53	55	58	60	62
	обогрев		54	58	59	62	62
Внешние габариты блоков (ВхШхГ)	мм		309x890x220				
Фильтры тонкой очистки	кг		Антиаллергенный x 1, фотокаталитический x 1				
Трубопроводы хладагента	жидкостная	мм (дюйм)	1/4"				
	газовая	мм (дюйм)	3/8"			1/2"	
Присоединяемые наружные блоки			SCM40,50,60,71,80ZJ-S			SCM50,60,71,80ZJ-S	SCM60,71,80ZJ-S

БЫТОВЫЕ СИСТЕМЫ RAC

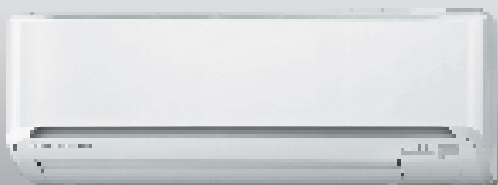

SRK20ZJ-S, SRK25ZJ-S
SRK35ZJ-S, SRK50ZJ-S

Пульт ДУ



Характеристики	Модель		SRK20ZJ-S	SRK25ZJ-S	SRK35ZJ-S	SRK50ZJ-S
Производительность охлаждения	ISO-T1 (JIS)	кВт	2,0	2,5	3,5	5,0
Производительность обогрева	ISO-T1 (JIS)	кВт	3,0	3,4	4,5	5,8
Уровень шума блока	охлаждение	дБ (A)	21-27-33	21-28-34	22-32-42	26-37-46
	обогрев		24-31-36	24-31-39	25-37-43	31-37-45
Уровень звукового давления	охлаждение	дБ (A)	49	50	58	61
	обогрев		52	55	59	61
Внешние габариты блоков (ВхШхГ)	мм		294x798x229			
Фильтры тонкой очистки	кг		Антиаллергенный x 1, фотокаталитический x 1			
Трубопроводы хладагента	жидкостная	мм (дюйм)	1/4"			
	газовая	мм (дюйм)	3/8"			1/2"
Присоединяемые наружные блоки			SCM40,50,60,71,80ZJ-S			SCM50,60,71,80ZJ-S



ИНВЕРТОРНАЯ МУЛЬТИ-СПЛИТ СИСТЕМА

НАСТЕННЫЙ ТИП, СЕРИЯ **SRK**

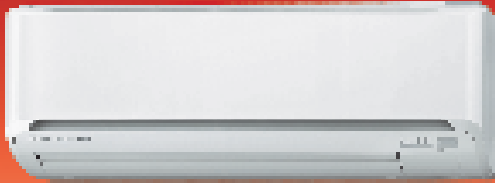

SRK25ZJR-S, SRK35ZJR-S



Пульт ДУ



Характеристики	Модель		SRK20ZJR-S	SRK25ZJR-S
Производительность охлаждения	ISO-T1(JIS)	кВт	2,5	3,5
Производительность обогрева	ISO-T1(JIS)	кВт	3,4	4,5
Уровень шума блока	охлаждение	дБ (A)	21-28-34	22-32-41
	обогрев		24-31-39	25-37-25
Уровень звукового давления	охлаждение	дБ (A)		
	обогрев			
Внешние габариты блоков (ВxШxГ)		мм	294x798x229	
Фильтры тонкой очистки		кг	Антиаллергенный x 1, фотокаталитический x 1	
Трубопроводы хладагента	жидкостная	мм (дюйм)	1/4"	
	газовая	мм (дюйм)	3/8"	
Присоединяемые наружные блоки			SCM40,50,60,71,80ZJ-S	

БЫТОВЫЕ СИСТЕМЫ РАС



ИНВЕРТОРНАЯ МУЛЬТИ-СПЛИТ СИСТЕМА

НАПОЛЬНЫЙ ТИП, СЕРИЯ **SRF**

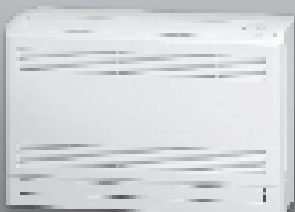

SRF25ZJX-S,
SRF35ZJX-S,
SRF50ZJX-S



Пульт ДУ



Характеристики	Модель		SRF25ZJX-S	SRF35ZJX-S	SRF50ZJX-S
Производительность охлаждения	ISO-T1(JIS)	кВт	2,5	3,5	5,0
Производительность обогрева	ISO-T1(JIS)	кВт	3,4	4,5	5,8
Уровень шума блока	охлаждение	дБ (A)	26-32-40	28-34-41	30-39-47
	обогрев		28-35-40	31-36-41	32-39-47
Уровень звукового давления	охлаждение	дБ (A)	51	52	58
	обогрев		51	52	58
Внешние габариты блоков (ВxШxГ)		мм	600x860x238		
Фильтры тонкой очистки		кг	Антиаллергенный x 1, фотокаталитический x 1		
Трубопроводы хладагента	жидкостная	мм (дюйм)	1/4"		
	газовая	мм (дюйм)	3/8"		1/2"
Присоединяемые наружные блоки			SCM40,50,60,71,80ZJ-S		SCM50,60,71,80ZJ-S



ИНВЕРТОРНАЯ МУЛЬТИ-СПЛИТ СИСТЕМА

КАНАЛЬНЫЙ ТИП, СЕРИЯ **SRRM**



SRR25ZJ-S, SRR35ZJ-S,
SRR50ZJ-S, SRR60ZJ-S



Пульт ДУ



RC-E3/E4



Характеристики		Модель	SRR25ZJ-S	SRR35ZJ-S	SRR50ZJ-S	SRR60ZJ-S
Производительность охлаждения	ISO-T1 (JIS)	кВт	2,5	3,5	5,0	6,0
Производительность обогрева	ISO-T1 (JIS)	кВт	3,4	4,5	5,8	6,8
Уровень шума блока	охлаждение	дБ (А)	29-35-40	30-37-42	33-42-48	35-44-51
	обогрев	дБ (А)	31-38-41	32-40-43	36-45-48	38-47-51
Уровень звукового давления	охлаждение	дБ (А)	54	56	60	63
	обогрев	дБ (А)	55	57	60	63
Внешние габариты блоков (ВхШхГ)		мм	230x740x455			
Расход воздуха	охлаждение	м³/мин	8,5	9,0	10,5	12,5
	обогрев	м³/мин	10	11	13,0	15,0
Трубопроводы хладагента	жидкостная	мм (дюйм)	1/4"			
	газовая	мм (дюйм)	3/8"		1/2"	
Присоединяемые наружные блоки			SCM40,50,60,71,80ZJ-S		SCM50,60,71,80ZJ-S	

БЫТОВЫЕ СИСТЕМЫ RAC



ИНВЕРТОРНАЯ МУЛЬТИ-СПЛИТ СИСТЕМА

КАССЕТНЫЙ ТИП, СЕРИЯ **FDTC-VD**

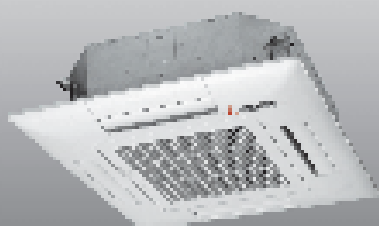

FDTC25VD, FDTC35VD,
FDTC50VD, FDTC60VD



RCN-TC-24W-ER



RC-E3/E4



Характеристики			FDTC25VD	FDTC35VD	FDTC50VD	FDTC60VD
Производительность охлаждения	ISO-T1 (JIS)	кВт	2,5	3,5	5,0	6,0
Производительность обогрева	ISO-T1 (JIS)	кВт	3,4	4,5	5,8	6,8
Уровень шума блока	охлаждение	дБ (А)	29-32-36	30-36-40	30-36-42	30-39-46
	обогрев	дБ (А)	29,5-33-38	32-35-42	32-36-42	32-39-46
Внешние габариты блоков (ВхШхГ)		мм	248x570x570/35x700x700			
Расход воздуха	охлаждение	м³/мин	9	9,5	11,5	13,5
	обогрев	м³/мин	9,5	10	11,5	13,5
Трубопроводы хладагента	жидкостная	мм (дюйм)	1/4"			
	газовая	мм (дюйм)	3/8"		1/2"	
Присоединяемые наружные блоки			SCM40,50,60,71,80ZJ-S		SCM50,60,71,80ZJ-S	



СИСТЕМА УПРАВЛЕНИЯ



Проводной пульт ДУ

Модель	Адаптер	Пульт ДУ
SRK63 / 71/80ZK-S1	не требуется	RC-E4
SRK63 / 71HE-S1	не требуется	RC-E1R
SRK20~60ZJX-S SRK25/35ZJR-S SRK20~50ZJ-S SRF25/35/50ZJX-S	SC-BIKN-E	RC-E4
SRR25/35ZJ-S		
FDTC25~60VD	не требуется	

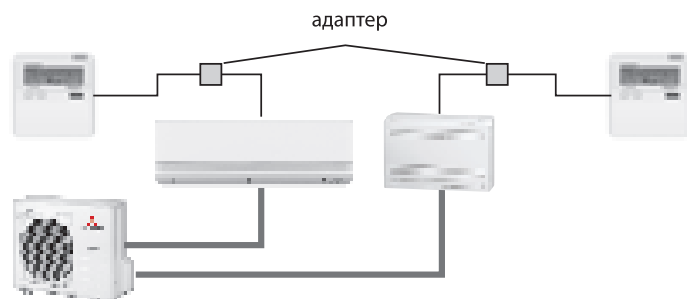

Возможность подключения к SUPERLINK-II

Модель	Адаптер	Пульт ДУ
SRK20~60ZJX-S SRK25/35ZJR-S SRK20~50ZJ-S SRF25/35/50ZJX-S SRR25/35ZJ-S	SC-BIKN-E SC-ADNA-E	RC-E4
FDTC25~60VD	SC-ADNA-E	

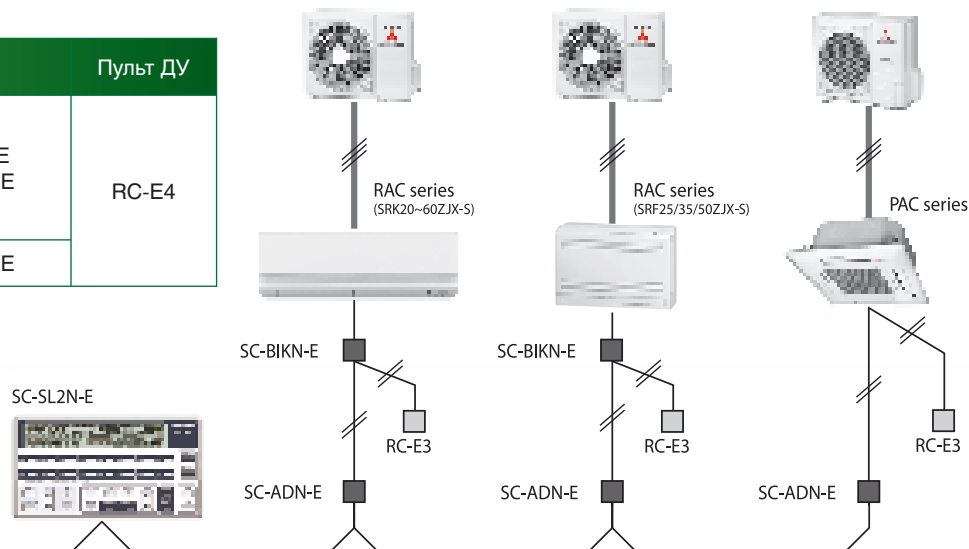

В состав адаптера входит терминал CnT

CnT

XR1
XR2
XR3
XR4
XR5

общая линия
XR1 ⇒ выход 1 (работа)
XR2 ⇒ выход 2 (обогрев)
XR3 ⇒ выход 3 (контроллер вкл.)
XR4 ⇒ выход 4 (сигнал ошибки)
← вход

источник питания

Удаленная система сигнализации

Включение и блокировка электронных ключей

Подключение увлажнения

X1-X4: 12 В, постоянный ток
X5: 220-240 В, переменный ток

Разъем CnT предназначен для сигнализации и внешнего управления работой кондиционеров при помощи сухих контактов.

Возможности:

- Сигнализация о состоянии кондиционера (работает/выключен);
- Сигнализация о режиме работы кондиционера (холод/тепло);
- Аварийная сигнализация (без детализации – исправен/авария);
- Включение и выключение кондиционера по внешнему сигналу;

Примеры использования:

Автоматическое включение и отключение кондиционера в гостиничном номере в зависимости от наличия карты-ключа в соответствующем слоте; вывод сигнала о состоянии системы кондиционирования на пульт управления оператора серверной

За более подробной информацией обращайтесь к технической документации.



ВНУТРЕННИЕ БЛОКИ



Настенный тип

SRK25/35/50ZJP-S

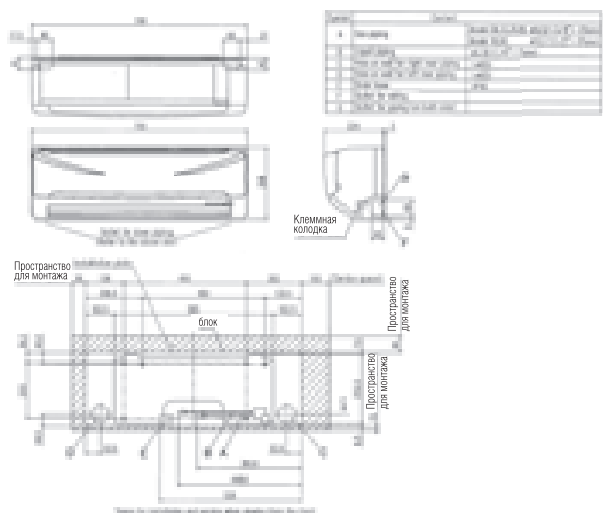

SRK25/35ZJR-S, SRK20/25/35ZJ-S, SRK35/50ZJ-S

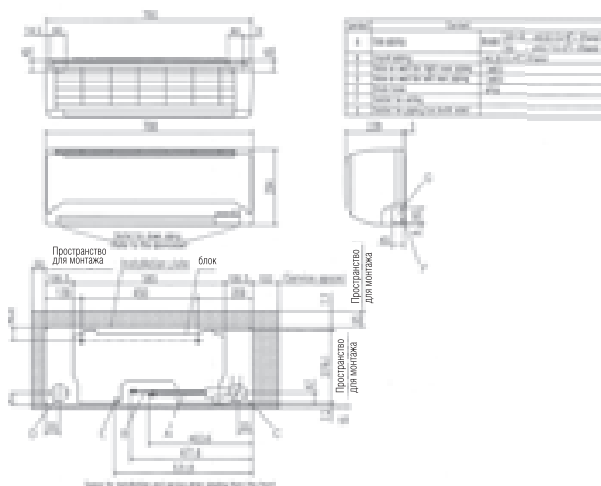

SRK20/25/35/50/60ZJX-S

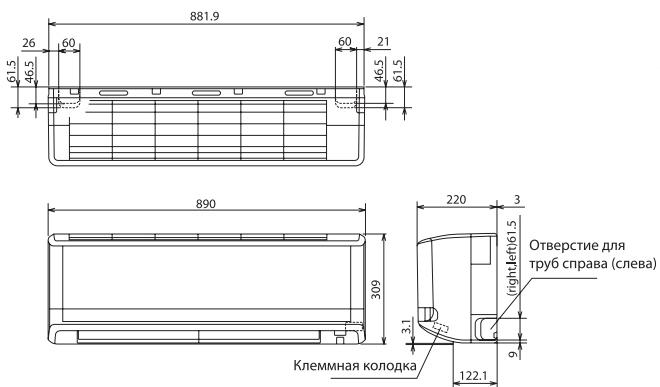

SRK63/71/80ZK-S1, SRK63/71HE-S1

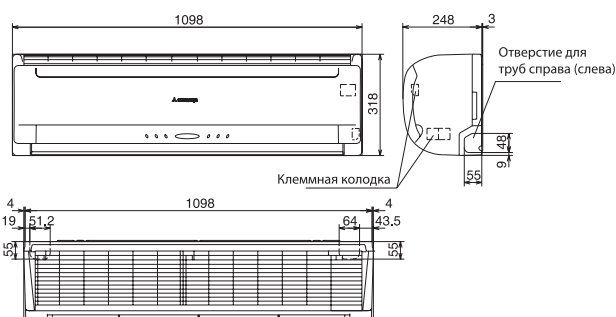

SRK20/28/40HG-S, SRK20/28/40HG

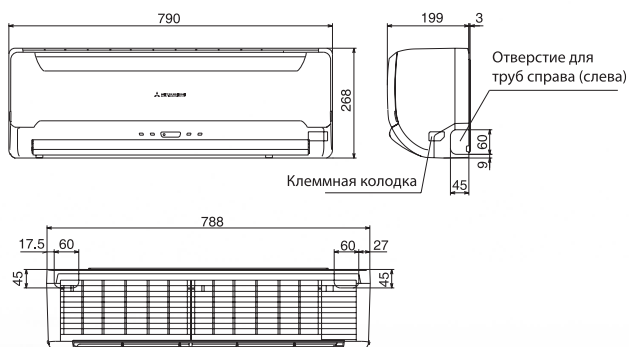

SRK50/56HE-S1

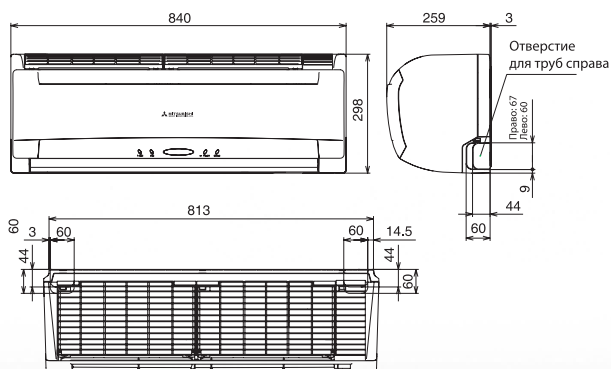

SRK52HE, SRK63HE, SRK71HE

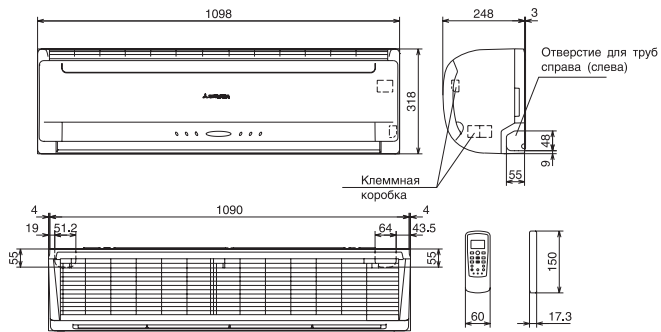

Напольный тип

SRF25/35/50ZJX-S

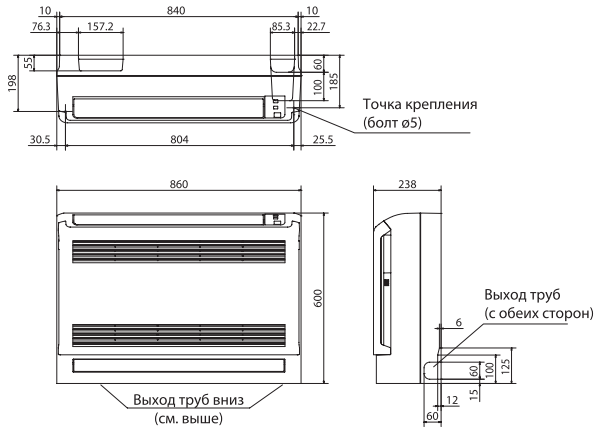

Кассетный тип

FDTС25/35/40/50/60VD

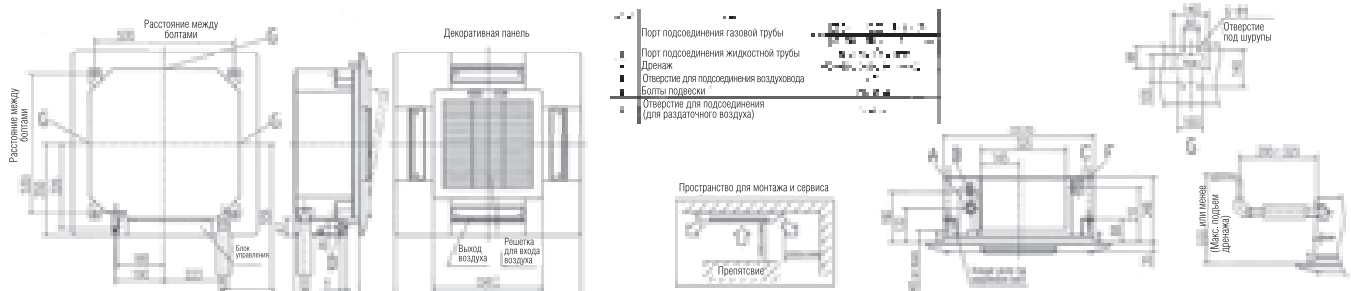

Канальный тип

SRR25/35/50/60ZJ-S

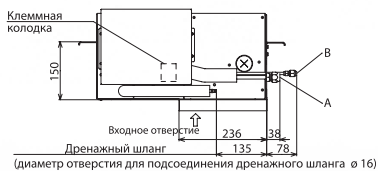
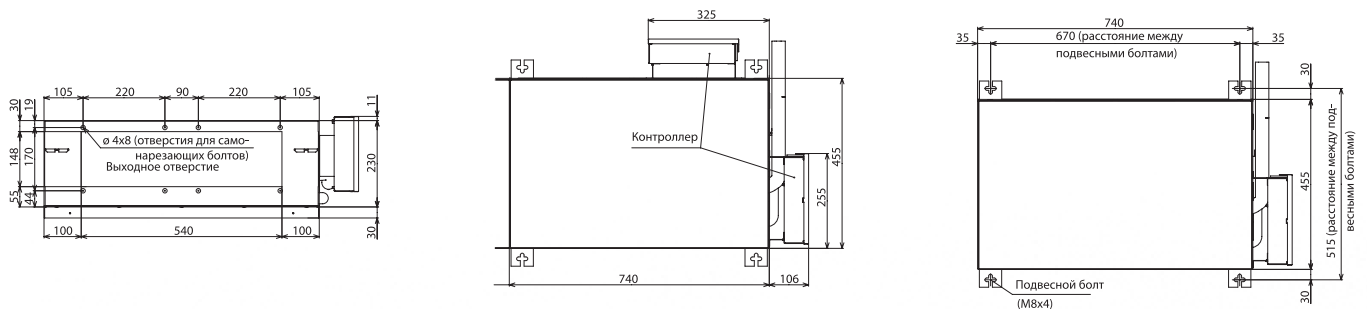

Отметка	Описание		
	Модель	25,35ZF-S	50,60ZF-S
A	Порт подсоединения газовой трубы	Ø 9.52 (Вальцевание)	Ø 12.7 (Вальцевание)
B	Порт подсоединения жидкостной трубы	Ø 6.35(Вальцевание)	

SCM40/45ZJ-S

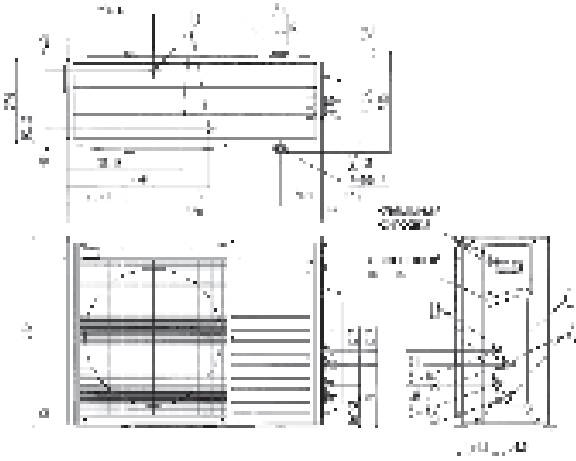

SCM45/60ZJ-S

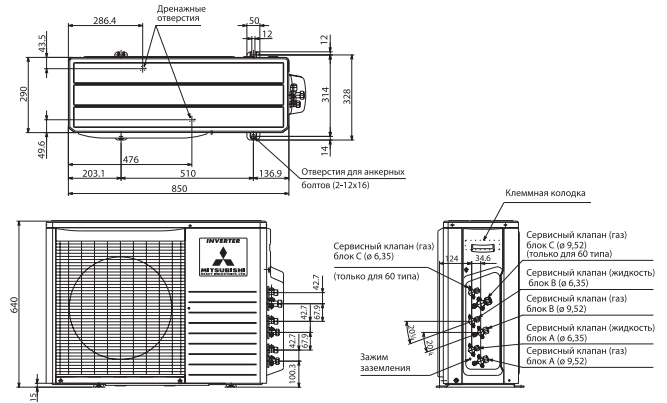

SCM71/80ZJ-S

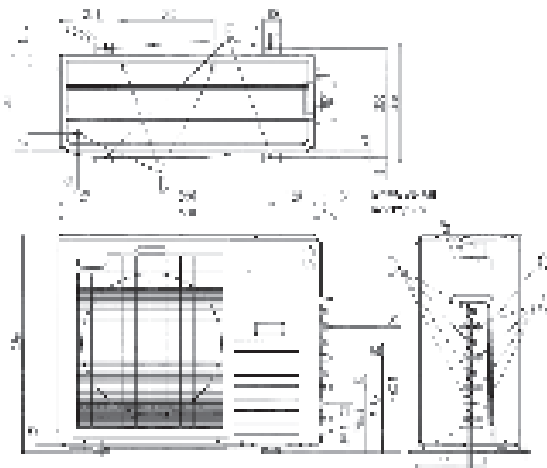

SRC52HE, SRC63HE

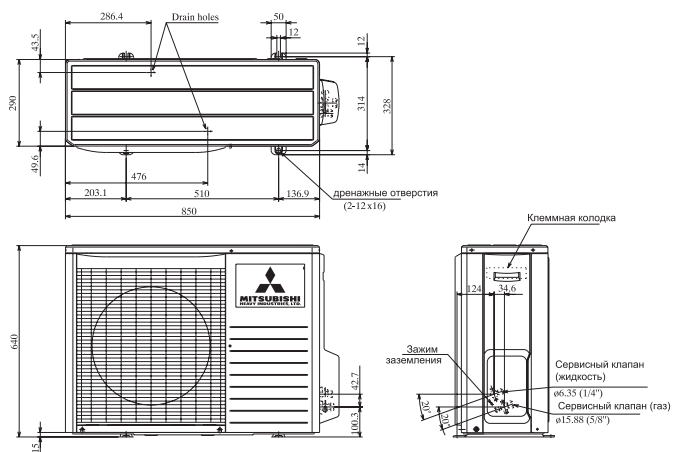

SRC71HE

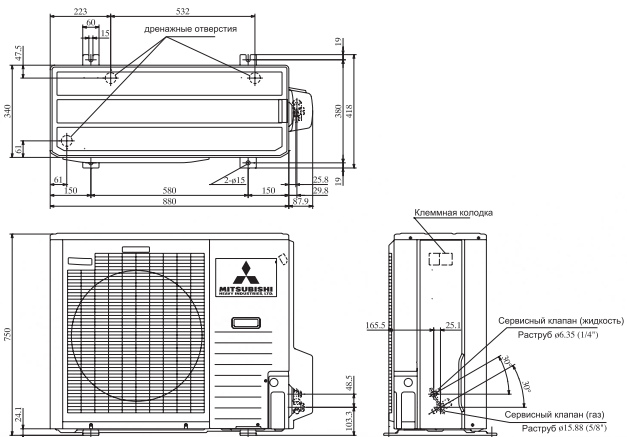

Обогревательная способность

Обогревательная способность кондиционера, указанная в данном каталоге (кВт), получена в ходе работы при наружной температуре 7°C и температуре в комнате 20°C, в соответствии со стандартами ISO. Так как снижение наружной температуры приводит к ухудшению обогревательной способности, при слишком низкой наружной температуре и недостаточном обогреве используйте дополнительные обогревательные приборы.

Уровень шума

Значения уровня шума по шкале А были измерены в безэховой камере в соответствии со стандартами ISO. Фактически после установки уровень шума при работе, как правило, оказывается чуть выше из-за эха и окружающих шумов. При установке это следует принять во внимание.

Использование в маслосодержащей атмосфере

Не устанавливайте кондиционер в местах, где накапливаются или рассеиваются пары масел (кухня, механический цех). При попадании масляных паров в теплообменник теплообмен ухудшается, а пластиковые детали деформируются и трескаются.

Использование в кислотной или щелочной атмосфере

Использование кондиционера в местах кислотной или щелочной атмосферой (как-то: рядом с горячими источниками, где в воздухе много соединений серы, местах, где есть риск повторного всасывания воздуха из теплообменника, на морском побережье с соленым воздухом) способствует коррозии теплообменника и (или) внешней пластины. В местах с атмосферой, отличной от обычной, следует использовать специальную антикоррозионную модель кондиционера.

Использование кондиционера в помещениях с высокими потолками

В помещениях с высокими потолками необходимо обеспечить хорошую циркуляцию воздуха и теплопередачу за счет дополнительного внешнего вентилятора.

Утечка хладагента

Газообразный хладагент (R410A), используемый в жилых помещениях, в своем базовом виде является нетоксичным и невоспламеняемым.

Тем не менее, при возможности утечки хладагента в небольшом помещении с плохой вентиляцией необходимо принять меры, установив дополнительные вентиляторы и т.п.

Использование кондиционера в местах с сильными снегопадами

При использовании в местах с сильными снегопадами примите следующие меры:

Защитный чехол

Установите защитный чехол таким образом, чтобы он не мешал забору воздуха и в то же время препятствовал накоплению во внутреннем блоке снега и инея.

Сугробы

В случае сильных снегопадов сугробы могут забить воздухозаборное отверстие, над внешним блоком необходимо установить защитный козырек.

Автоматическая разморозка

При низкой температуре и высокой влажности на теплообменнике наружного блока конденсируется иней. При продолжении использования кондиционера его обогревательная способность ухудшается.

Для удаления инея запускается функция автоматической разморозки. В течение 3-10 минут происходит нагревание, после чего иней будет растоплен. После нагревания снова включается обдув горячим воздухом.

Обслуживание кондиционера

Если кондиционер используется в течение нескольких сезонов, в нем накапливается грязь, что приводит к ухудшению производительности.

Кроме регулярной чистки, мы рекомендуем заключить отдельный договор на обслуживание с квалифицированным специалистом или организацией.



МЕРЫ БЕЗОПАСНОСТИ

Сфера применения

Описанный в этом каталоге кондиционер предназначен для охлаждения и обогрева жилых помещений.

Не следует использовать его для регулирования температуры в специальных целях, как-то: хранения продуктов, образцов растений или животных, прецизионных устройств, предметов искусства и т.п. Это может привести к ухудшению качества хранимых продуктов или изделий.

Не следует использовать этот кондиционер для регулирования температуры в автомобилях или на судах. Может произойти утечка тока или утечка жидкого хладагента.

До начала использования

Обязательно ознакомьтесь с руководством пользователя до начала установки или использования кондиционера

Установка

Поручайте установку только авторизованному дилеру или специалисту, имеющему соответствующую квалификацию. Неправильная установка может привести к утечке воды, поражению электрическим током, пожару.

Если необходимы вспомогательные устройства (воздухоочиститель, увлажнитель, дополнительный электронагреватель), используйте устройства, разработанные Mitsubishi.

Место установки

Не устанавливайте кондиционер в местах, где может произойти утечка горючего газа или образуются искры.

Установка в местах, где утекает (накапливается, транспортируется) горючий газ или присутствуют углеродные волокна, может привести к пожару.

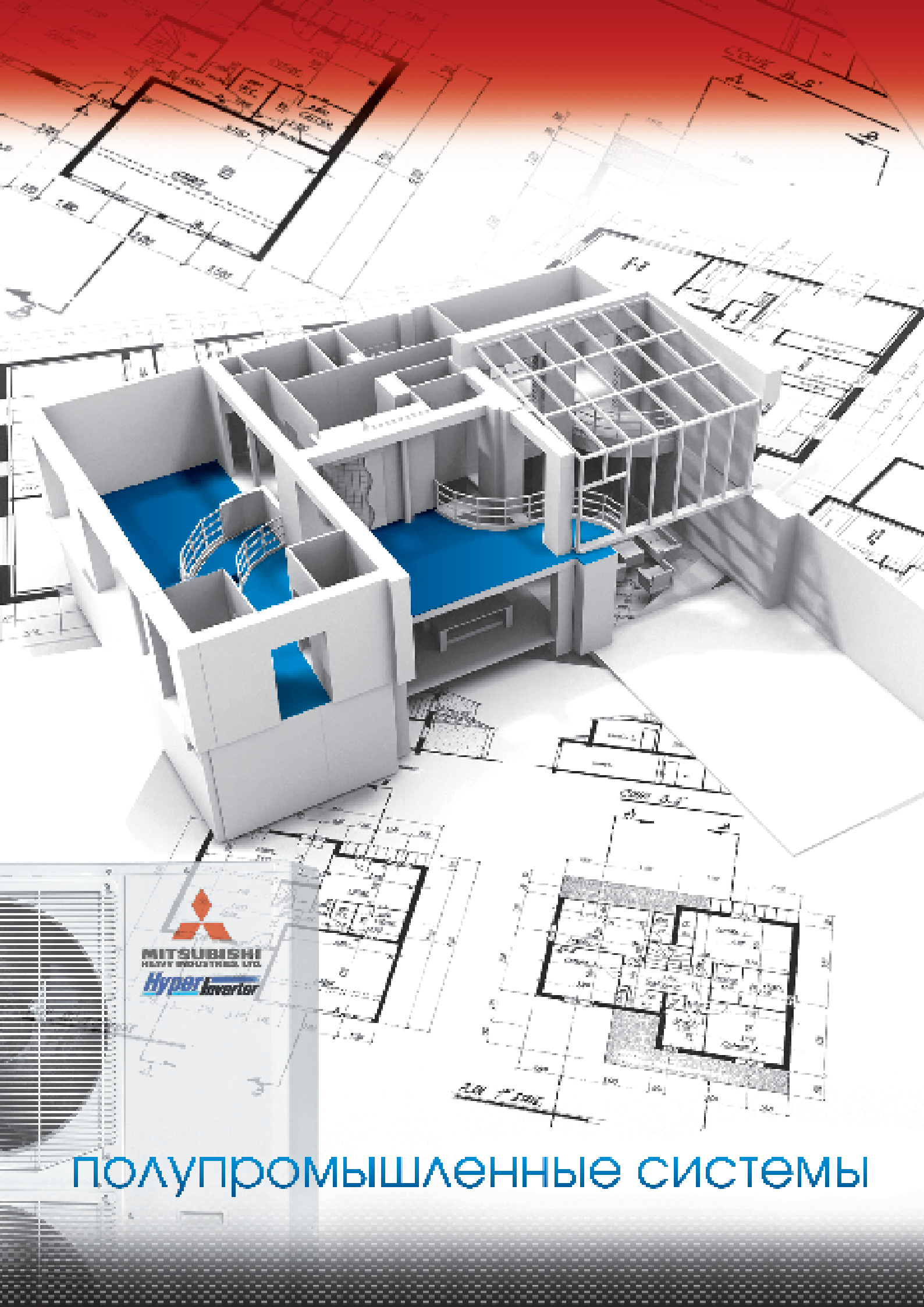

ПОЛУПРОМЫШЛЕННЫЕ СИСТЕМЫ



ВЫСОКАЯ ЭНЕРГОЭФФЕКТИВНОСТЬ

Наиболее высокий уровень энергосбережения в отрасли был достигнут благодаря нашим последним технологиям, таким как высокоэффективный двухроторный компрессор последнего поколения, новая система управления парокompрессионным циклом, а также новейшим инверторным системам управления производительностью компрессора и вентиляторов наружного блока.

EER (охлаждение)

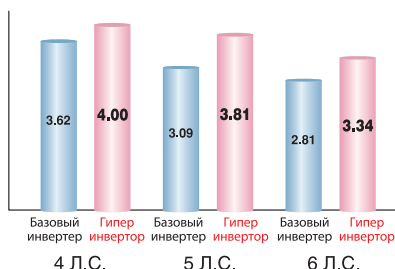

COP (обогрев)

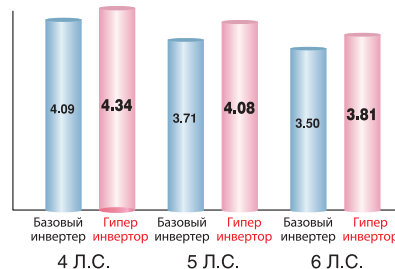

МОЩНЫЙ ОБОГРЕВ

для моделей 10-14,5 кВт

Максимальная мощность обогрева для моделей линейки Nурег Inverter (кВт):

	Гипер Инвертор	Базовый Инвертор
FDC100VSX (4Л.С., 3 фазный 380В)	16,0	12,5
FDC125VSX (5Л.С., 3 фазный 380В)	18,0	16,0
FDC140VSX (6Л.С., 3 фазный 380В)	20,0	16,5

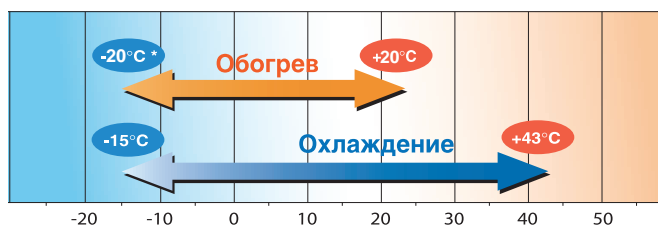

БОЛЬШАЯ ДЛИНА ФРЕОНОВОЙ МАГИСТРАЛИ

для моделей 10-14,5 кВт

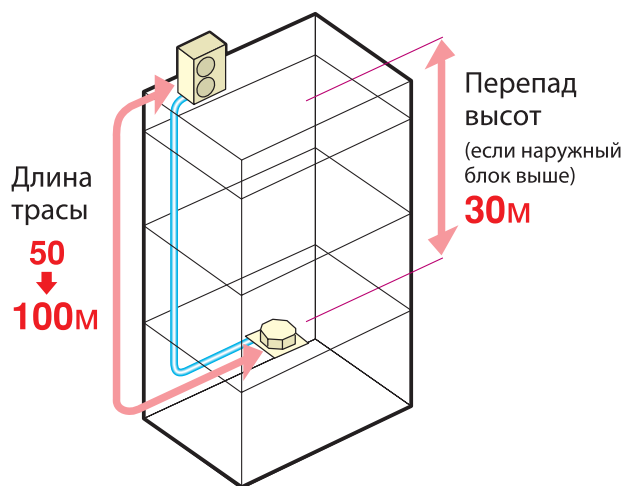

ЛИДИРУЮЩЕЕ ПОЛОЖЕНИЕ В ОТРАСЛИ В ОБОГРЕВЕ ПОМЕЩЕНИЙ СРЕДИ МОДЕЛЕЙ ДАННОГО КЛАССА

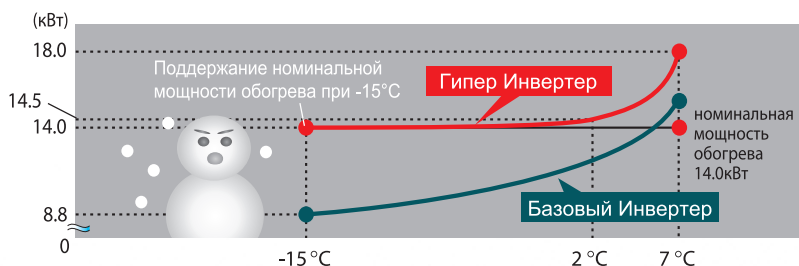

Благодаря оптимизации холодильного контура и эффективного управления производительностью посредством электронного расширительного клапана, а также разработкой новейших двухроторных компрессоров собственного производства, мощность обогрева была значительно увеличена. Серия Nурег Inverter способна увеличить температуру в помещении в считанные минуты и эффективно поддерживать заданную температуру в регионах с холодным климатом.

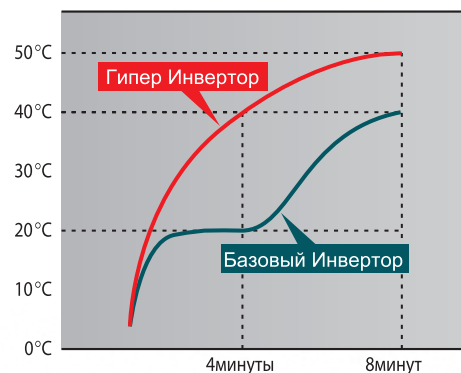

Температура поступающего в помещение из кондиционера воздуха может достичь 40°C уже через 4 минуты после включения последнего при температуре наружного воздуха на уровне около 0°C, а через 8 минут температура воздуха на выходе из кондиционера достигнет уже 50°C.



Micro Inverter

Базовая линейка DC-инверторных полупромышленных сплит-систем включает в себя 5 типов кондиционеров с холодопроизводительностью от 4 до 25 кВт. Все новейшие разработки и технологии для систем кондиционирования воздуха реализованы в новой серии полупромышленных кондиционеров Mitsubishi Heavy Industries. Благодаря широкой линейке внутренних блоков и расширенными техническими возможностями кондиционеров, стало возможным создать комфортный микроклимат практически в любом помещении.

	1.5	2	2.5	3	4	5	6	8	10
Micro Inverter					■	■	■	■	■

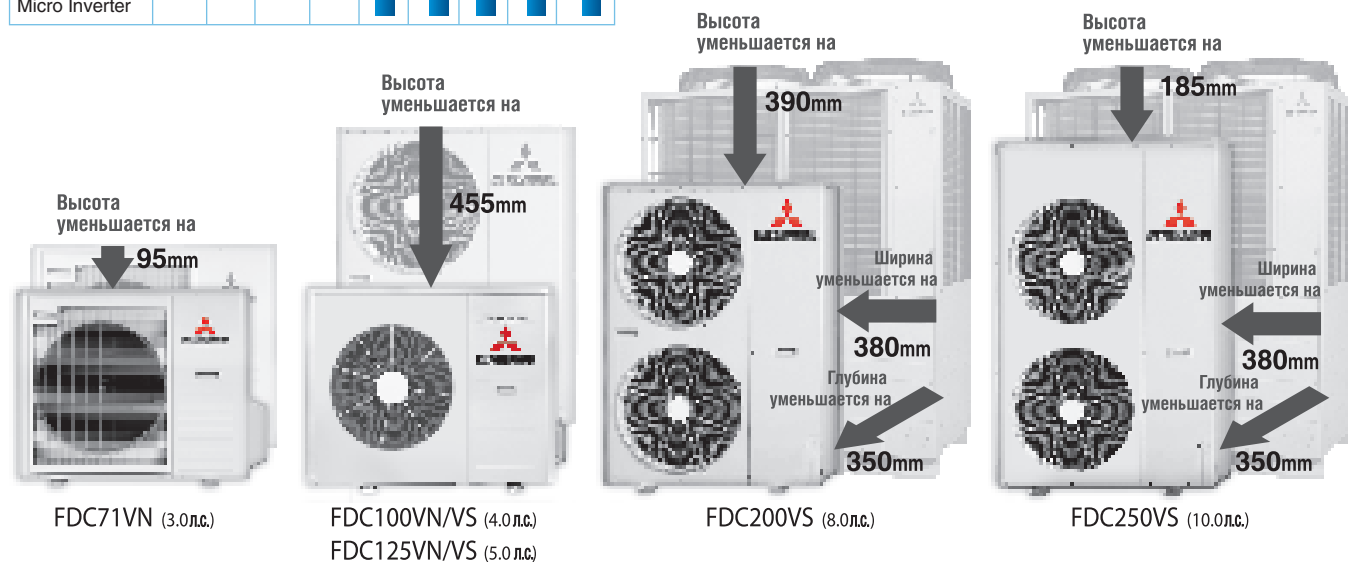

ПОЛУПРОМЫШЛЕННЫЕ СИСТЕМЫ PAC

- 5 типов кондиционеров.
- 30 моделей внутренних блоков.
- Заводская подготовка для работы в режимах охлаждения и обогрева при наружной температуре до -20°C.
- Использование озонобезопасного фреона R410A.
- Инверторная система управления работой компрессора и вентилятора наружного блока.
- Заводская заправка для магистрали длиной до 70 м.
- Возможность централизованного управления с использованием системы Superlink II.

КОМПАКТНОСТЬ

Уменьшение габаритов и повышение энергоэффективности произошло за счет применения двухроторного компрессора (4-6 л.с.) Применение двухроторного компрессора с двигателем постоянного тока позволило увеличить частоту вращения ротора до 120 об/сек, что дает возможность достичь более высокой производительности при меньшем рабочем объеме. Оптимальное, векторное* управление компрессором позволило снизить пусковой ток и уменьшить вибрации.

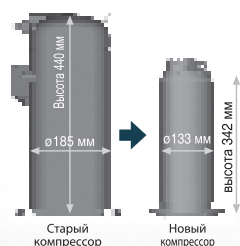

ТЕПЛООБМЕННИК ПОВЫШЕННОЙ ЭФФЕКТИВНОСТИ

Применение оребрения плоской формы позволило уменьшить воздушное сопротивление теплообменника. Специальная обработка поверхности позволяет уменьшить намерзание влаги теплообменника. Применение электродвигателя с более высокой скоростью вращения позволило увеличить расход воздуха и сохранить возможность работы в режиме охлаждения при высоких температурах наружного воздуха.

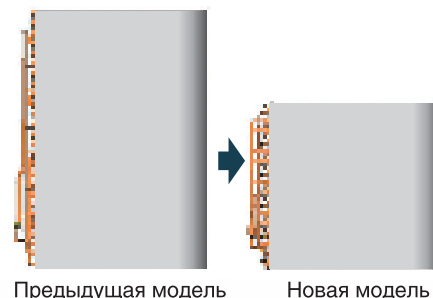

КЛАСС ЭНЕРГОПОТРЕБЛЕНИЯ «А»

Достигнуты стандарты класса «А» в энергопотреблении, высокий уровень экономии энергии и высокий КЭЭ (коэффициент энергоэффективности).

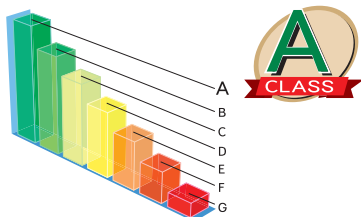

НАДЕЖНОСТЬ

Защита компрессора обеспечивается улучшенными схемами по возврату масла, применением электронного терморегулирующего клапана и др.

УДОБСТВО МОНТАЖА

Применение вальцовочного соединения и заранее припаянных переходников на концах труб позволяет избежать пайки внутри наружного блока.

САМЫЙ ВЫСОКИЙ КОЭФФИЦИЕНТ ЭНЕРГОЭФФЕКТИВНОСТИ В ОТРАСЛИ

Достижение наиболее высокого в отрасли коэффициента энергоэффективности позволило снизить годовое энергопотребление на 30-49% по сравнению с предыдущими моделями MHI (с постоянной скоростью вращения ротора компрессора).

ДОСТИГНУТ КЭЭ РАВНЫЙ 5.67*

* Данные получены для модели FDT100VD, работающей с 50% нагрузкой в режиме обогрева. Кондиционеры обычно подбирают с учетом работы при максимально жестких температурных условиях. Модуль инвертора постоянно изменяет скорость вращения ротора компрессора с учетом нагрузки на внутренние блоки. Например, если производительность кондиционера подобрана исходя из необходимости работы на тепло при -5С, при температуре уличного воздуха +7С он будет работать уже на 50% мощности, и время работы с неполной нагрузкой будет существенно больше, нежели с полной. Говоря о годовом энергопотреблении инверторных кондиционеров, следует в первую очередь рассматривать работу с неполной нагрузкой. Выбор инверторного кондиционера в данном случае – лучшее решение для снижения энергопотребления и охраны окружающей среды.

ПОЛУПРОМЫШЛЕННЫЕ СИСТЕМЫ PAC

НОВЫЙ ПУЛЬТ УПРАВЛЕНИЯ ДЛЯ ВСЕХ ВНУТРЕННИХ БЛОКОВ

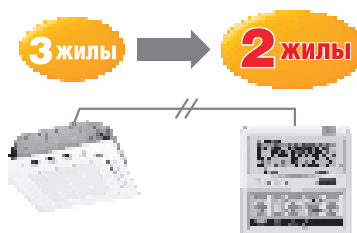

Применение неполярного двухжильного кабеля существенно упрощает монтаж, в том числе и при замене старого оборудования на новое.

НОВЫЕ НАРУЖНЫЕ БЛОКИ SRC50/60ZIX-S

Блоки SRC50/60ZIX-S подходят как для настенных блоков бытовой серии SRK50/60ZJX-S, так и для внутренних блоков полупромышленной серии мощностью 1.5, 2, 2.5 л.с. Это упрощает обеспечение оборудования запчастями и облегчает процедуру монтажа.



ШИРОКИЙ ДИАПАЗОН РАБОЧИХ УСЛОВИЙ

Новая конструкция позволила расширить диапазон рабочих условий и дает возможность работы как на холод, так и на тепло при температуре наружного воздуха до -20С.

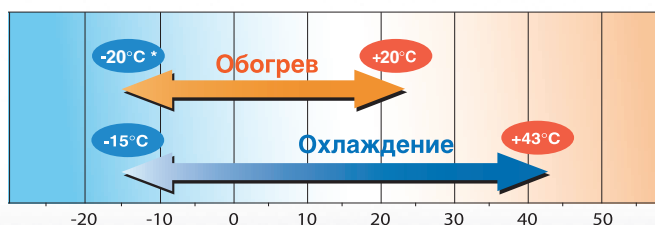

ВЫСОКАЯ ЭФФЕКТИВНОСТЬ

Снижение потерь давления.

Увеличение размера выходных отверстий снижает потери давления воздуха во внутреннем блоке, снижает нагрузку на мотор вентилятора.

Повышение эффективности теплообмена.

Использование высокоэффективной конфигурации трубок в теплообменнике и оптимизация его формы (2 части-1 часть) повышает эффективность теплообмена.

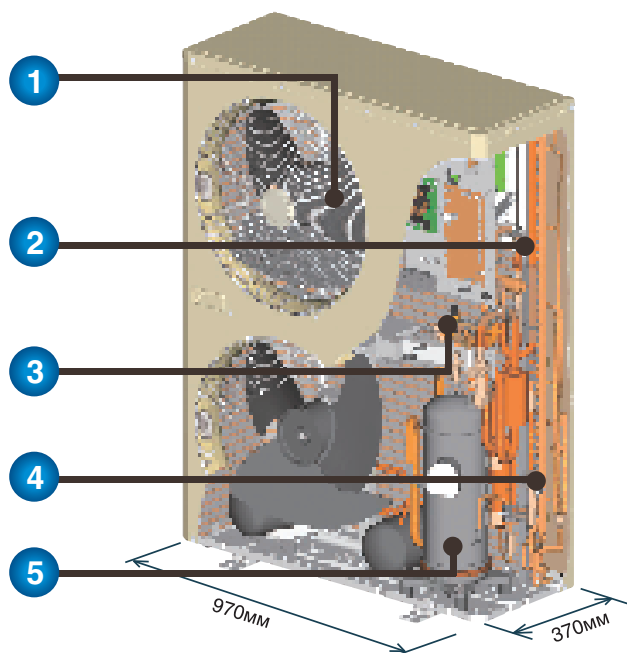

- 1 Электродвигатель постоянного тока потребляет меньше электроэнергии
- 2 Оптимизация пути прохождения хладагента по теплообменнику. Повышенная эффективность теплообмена, как в режиме обогрева, так и в режиме охлаждения
- 3 Контроль перегрева с помощью датчика низкого давления
- 4 Высокоэффективный холодильный контур
- 5 Новый высокоэффективный компрессор постоянного тока

ПОЛУПРОМЫШЛЕННЫЕ СИСТЕМЫ PAC



РАЗДЕЛЬНОЕ УПРАВЛЕНИЕ ЖАЛЮЗИ В КАСЕТНЫХ КОНДИЦИОНЕРАХ

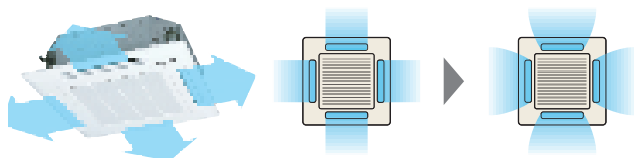

В зависимости от распределения температур в помещении, каждым из 4 воздушных потоков можно управлять отдельно при помощи жалюзи. Индивидуальное управление жалюзи возможно и после установки, что расширяет доступную область монтажа.

Благодаря оптимизации формы выходных отверстий, достигается большое расстояние распространения воздушного потока при сохранении необходимого расхода воздуха. Серии FDT – FDTC.



САМЫЙ ТОНКИЙ ВНУТРЕННИЙ БЛОК

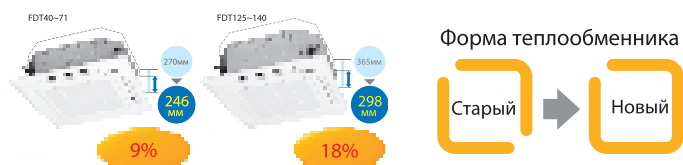

Теплообменник имеет новую конструкцию и состоит из 1 части (ранее состоял из двух частей), что позволило существенно уменьшить высоту блока. За счет применения электродвигателя постоянного тока удалось достичь высокой энергоэффективности, снизить массу и габариты блока.



ПРИМЕНЕНИЕ ИНВЕРТОРНОГО КОМПРЕССОРА

Модели 8-10 л.с.

С помощью спирального компрессора с инверторным управлением достигается высокая эффективность в широком диапазоне производительностей. Кроме того, существенно уменьшен пусковой ток. Высота компрессора уменьшена на 3.2%, объем на 31.8%.



ПРИМЕНЕНИЕ ЭЛЕКТРОДВИГАТЕЛЯ ПОСТОЯННОГО ТОКА

Ротор (типа «белые колеса») из проводника



Ротор (из постоянного магнита).

Применение электродвигателя постоянного тока позволило увеличить энергоэффективность на 60% по сравнению со старыми моделями.



ЗАБОТА ОБ ОКРУЖАЮЩЕЙ СРЕДЕ

Для соответствия европейскому протоколу RoHS в новых моделях не используется припой с содержанием свинца. Считается, что использование бессвинцового припоя усложняет технологию производства, т.к. для пайки требуется более высокая температура, что зачастую негативно влияет на надежность сборки. Метод пайки «PBF», разработанный MHI, позволяет повысить надежность плат управления, изготовленных с применением бессвинцового припоя.



ПРИМЕНЕНИЕ НОВОГО ХЛАДАГЕНТА

Во всех моделях серии применяется хладагент R410A, безопасный для озонового слоя.

ПОЛУПРОМЫШЛЕННЫЕ СИСТЕМЫ PAC



ВЫСОКАЯ ЭФФЕКТИВНОСТЬ

Новая инверторная технология обеспечивает 30-49% экономию электроэнергии в год.

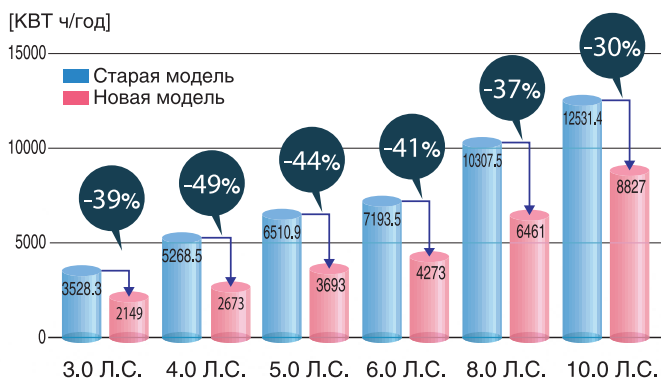

УДОБСТВО УПРАВЛЕНИЯ

МОНИТОРИНГ СИСТЕМЫ С ПОМОЩЬЮ ПК

Возможность осуществлять мониторинг состояния работы с помощью ПК.

Благодаря возможности подсоединить ПК к плате блока можно проверить состояние работы на месте установки с помощью ПК.

ВНЕШНЕЕ УПРАВЛЕНИЕ СИСТЕМОЙ

Внутренний блок оборудован сухим контактом, чтобы обеспечить выход необходимого сигнала и вход сигнала внешнего управления



Система удаленного наблюдения



Вкл/Выкл. с помощью карточки-ключа



Подсоединение увлажнителя



НАРУЖНЫЕ БЛОКИ 1.5–10 л.с.

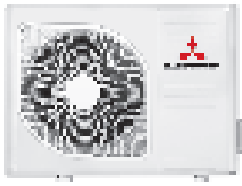

SRC40ZIX-S
SRC50ZIX-S
SRC60ZIX-S
(1.5 л.с. ~ 2.5 л.с.)

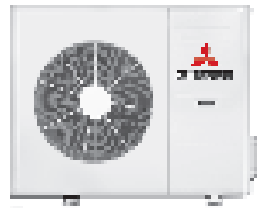

FDC100VN / FDC125VN
FDC140VN / FDC100VS
FDC125VS / FDC140VS
(4.0 л.с. ~ 6.0 л.с.)



FDC71VN
(3.0 л.с.)



FDC200VS
(8.0 л.с.)

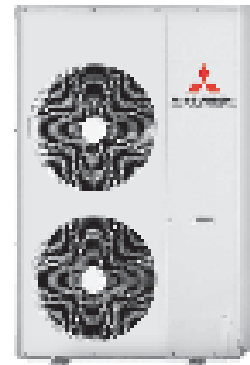

FDC250VS
(10.0 л.с.)

ПОЛУПРОМЫШЛЕННЫЕ СИСТЕМЫ PAC



ПРОСТОТА МОНТАЖА

Простой монтаж благодаря увеличенной длине трубопроводов (самая большая в отрасли), предварительной дозаправке хладагентом, уменьшенным диаметрам труб.



ДЛИНА ТРУБ – 100 М

Длина труб может составлять до 100 м (для моделей 4–6 л.с., Hyper Inverter). Это дает возможность устанавливать такие системы на больших зданиях, для которых обычно применяются мультизональные системы.

Hyper Inverter

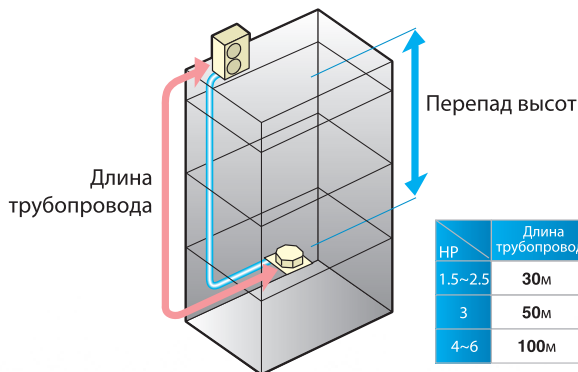

Micro Inverter

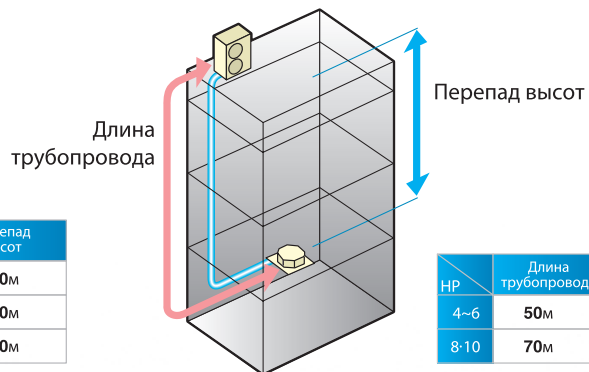

ЗАПРАВКА ХЛАДАГЕНТОМ

Блоки поставляются уже дозаправленными на 30 м трассы хладагента (15 м для моделей 1.5-2 л.с.). Это снимает необходимость заправки при монтаже с риском ошибиться при определении количества хладагента и ускоряет монтаж.

Система V-multi хорошо подходит для больших однообъемных помещений, помещений сложной формы (например, L-образных) и предоставляет широкие возможности выбора и комбинирования внутренних блоков. Можно использовать внутренние блоки различного типа и разной производительности, блоки одного типа и разной производительности, а также блоки различного типа и одинаковой производительности. К одному наружному блоку подключается до 4 внутренних. Внутренние блоки, подключенные к одному внешнему должны работать в одних и тех же условиях (в помещениях с однородной тепловой нагрузкой), в одном и том же помещении. Если условия работы внутренних блоков различны, может возникнуть нехватка или избыток холодопроизводительности. Все блоки должны управляться с одного пульта ДУ. Если используется несколько пультов, один должен быть основным, остальные – вспомогательными.

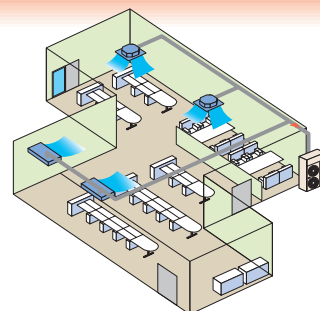

МОНТАЖ ТРУБ

1x2

Модели FDC71-100 (набор разветвителей DIS-WA1)

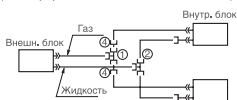

(Пример)

Модель	Комб-ция внутри бл.	Жидкость		Газ	
		Глав. труба	Расплетвь	Глав. труба	Расплетвь
FDC71	151+151			φ12,7X10,8	
FDC100	201+201	φ9,52X10,8	φ9,52X10,8	φ15,88X11,0	
FDC125	251+251				φ15,88X11,0
FDC140	301+301				

(DIS-WA1)

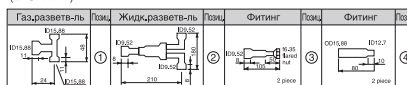

Примечания: (1) Для монтажа жидкостной магистрали φ9,52 мм в комбинациях с внутренними блоками 151-251 используйте фитинг ③.
(2) Фитинг ④ – только для моделей FDC71-100

Модели FDU200-250 (набор разветвителей DIS-WB1)

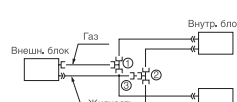

(Пример)

Модель	Комб-ция внутри бл.	Жидкость		Газ	
		Глав. труба	Расплетвь	Глав. труба	Расплетвь
FDU200	401+401	φ9,52X10,8		φ25,4X10,8	φ15,88X11,0
FDU250	501+501	φ12,7X10,8			

(DIS-WB1)



Примечание: (1) Если при монтаже модели FDU200 длина главной трубы превышает 40 м, то следует установить жидкостную трубу φ12,7 мм

1x3

Модель FDC100 (набор разветвителей DIS-TA1)

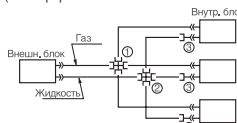

(Пример)

Модель	Комб-ция внутри бл.	Жидкость		Газ	
		Глав. труба	Расплетвь	Глав. труба	Расплетвь
FDU140	201+201+201	φ9,52X10,8	φ9,52X10,8	φ15,88X11,0	φ12,7X10,8

(DIS-TA1)



Примечание: (1) Для монтажа жидкостной магистрали φ9,52 мм к внутреннему блоку используйте фитинг ③.

Модель FDU200 (набор разветвителей DIS-TB1)

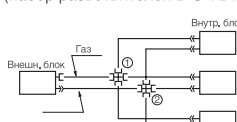

(Пример)

Модель	Комб-ция внутри бл.	Жидкость		Газ	
		Глав. труба	Расплетвь	Глав. труба	Расплетвь
FDU200	301+301+301	φ9,52X10,8	φ9,52X10,8	φ25,4X11,0	φ15,88X10,8

(DIS-TA1)

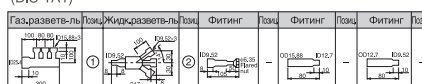

Примечание: (1) Если длина главной трубы превышает 40 м, следует установить жидкостную трубу φ12,7 мм.

1x4

Модели FDU200-250 (набор разветвителей DIS-WA1X2set, DIS-WB1X1set)

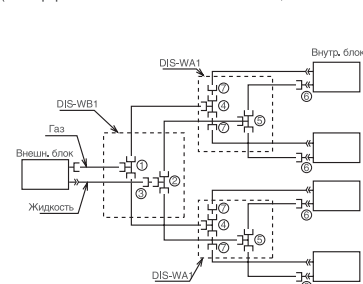

Модель	Комб-ция внутри бл.	Жидкость		Газ		
		Глав. труба	1-я расплетвь	2-я расплетвь	1-я расплетвь	2-я расплетвь
FDU200	201+201+201+201	φ9,52X10,8				φ12,7X10,8
FDU250	251+251+251+251	φ12,7X10,8	φ9,52X10,8	φ9,52X10,8	φ25,4X11,0	φ15,88X11,0

Примечания: (1) Если при монтаже модели FDU200 длина главной трубы превышает 40 м, то следует установить жидкостную трубу φ12,7 мм
(2) Для монтажа жидкостной магистрали φ9,52 мм к внутреннему блоку используйте фитинг ③.
(3) Фитинг ⑦, устанавливается только для модели FDU200

(DIS-WB1)

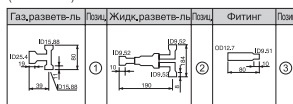

(DIS-WA1)

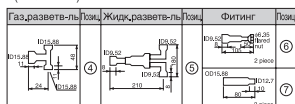



























КОМБИНАЦИЯ НАРУЖНЫХ БЛОКОВ

	Наружные блоки		Наружные блоки		Наружные блоки	
	HYPER INVERTER	FDC71VNX	FDC100VNX FDC100VSX	FDC125VNX FDC125VSX	FDC140VNX FDC140VSX	—
	MICRO INVERTER	—	FDC100VN FDC100VS	FDC125VN FDC125VS	FDC140VN FDC140VS	FDC200VS FDC250VS
Двойной тип	40+40	50+50	60+60 50+71	71+71	100+100 71+125	125+125
Тройной тип				50+50+50	71+71+71	60+60+125 71+71+100
Двойной дубль					50+50+50+50	60+60+60+60

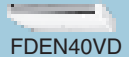
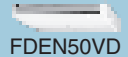

















































МОДЕЛЬНЫЙ РЯД

СПЛИТ-СИСТЕМЫ INVERTER

Модель		Холодопроизводительность			
		Л.С.	1,5	2,0	2,5
		кВт	4,0	5,0	6,0
		кВт	13,700	17,100	19,100
КАССЕТНЫЙ КОНДИЦИОНЕР	FDT 	Внутренний блок	 FDT40VD	 FDT50VD	 FDT60VD
		Внешний блок	 SRC40ZIX-S	 SRC50ZJX-S	 SRC60ZJX-S
		Комплект	FDT40ZIX	FDT50ZJX	FDT60ZJX
	FDTC (600x600 мм) 	Внутренний блок	 FDTC40VD	 FDTC50VD	 FDTC60VD
		Внешний блок	 SRC40ZIX-S	 SRC50ZJX-S	 SRC60ZJX-S
		Комплект	FDTC40ZIX	FDTC50ZJX	FDTC60ZJX
КАНАЛЬНЫЙ КОНДИЦИОНЕР	FDU 	Внутренний блок			
		Внешний блок			
		Комплект			
	FDUM 	Внутренний блок		 FDUM50VD	 FDUM60VD
		Внешний блок		 SRC50ZJX-S	 SRC60ZJX-S
		Комплект		FDUM50ZJX	FDUM60ZJX
ПОТОЛОЧНЫЙ КОНДИЦИОНЕР	FDEN 	Внутренний блок	 FDEN40VD	 FDEN50VD	 FDEN60VD
		Внешний блок	 SRC40ZIX-S	 SRC50ZJX-S	 SRC60ZJX-S
		Комплект	FDEN40ZIX	FDEN50ZJX	FDEN60ZJX
КОЛОННЫЙ КОНДИЦИОНЕР	FDF  	Внутренний блок			
		Внешний блок			
		Комплект			
HYPER INVERTER					

МУЛЬТИ-СИСТЕМА V

Модель		Холодопроизводительность			
		Л.С.	3,0	4,0	5,0
		кВт	7,1	10,0	12,5
		кВт	23,900	34,100	42,700
FDT FDTC FDUM FDE	Внутренний блок				
	1x2	40x2	50x2	60x2, 50+71	
	1x3	—	—	—	
	1x4	—	—	—	
	Тройник	1x2	DIS-WA1	DIS-WA1	DIS-WA1
	1x3	—	—	—	
	1x4	—	—	—	
Внешний блок	 FDC71VN	 FDC100VN/VS	 FDC125VN/VS		

Холодопроизводительность					
3,0	4,0	5,0	6,0	8,0	10,0
7,1	10,0	12,5	14,0	20,0	25,0
23,900	31,100	42,700	47,800	68,300	85,400
 FDT71VD	 FDT100VD	 FDT125VD	 FDT140VD		
 FDC71VN	 FDC100VN /VS	 FDC125VN/VS	 FDC1140VN/VS		
FDT71VNV	FDT100VNV/VSV	FDT125VNV/VSV	FDT140VNV/VSV		
 FDU71VD	 FDU100VD	 FDU125VD	 FDU140VD	 FDU200VD	 FDU250VD
 FDC71VN	 FDC100VN/VS	 FDC125VN/VS	 FDC140VN/VS	 FDC200VS	 FDC250VS
FDU71VNV	FDU100VNV/VSV	FDU125VNV/VSV	FDU140VNV/VSV	FDU200VSV	FDU250VSV
 FDUM71VD	 FDUM100VD	 FDUM125VD	 FDUM140VD		
 FDC71VN	 FDC100VN/VS	 FDC125VN/VS	 FDC140VN/VS		
FDUM71VNV	FDUM100VNV/VSV	FDUM125VNV/VSV	FDUM140VNV/VSV		
 FDEN71VD	 FDEN100VD	 FDEN125VD	 FDEN140VD		
 FDC71VN	 FDC100VN/VS	 FDC125VN/VS	 FDC140VN/VS		
FDEN71VNV	FDEN100VNV/VSV	FDEN125VNV/VSV	FDEN140VNV/VSV		
 FDF71VD	 FDF100VD	 FDF125VD	 FDF140VD		
 FDC71VN	 FDC100VN/VS	 FDC125VN/VS	 FDC140VN/VS		
FDF71VNV	FDF100VNV/VSV	FDF125VNV/VSV	FDF140VNV/VSV		
 FDC71VNX	 FDC100VNX/VSX	 FDC125VNX/VSX	 FDC140VNX/VSX		

Холодопроизводительность		
6,0	8,0	10,0
14,0	20,0	25,0
47,800	68,300	85,400
		
71x2 40+50+50	100x2, 71+125 71x3 50+50+50+50	125x2 50+100+100, 60+60+125, 71+71+100 60+60+60+60
DIS-WA1 DIS-TA1	DIS-WB1 DIS-TB1	DIS-WB1 DIS-TB1
—	DIS-WA1 x 2, DIS-WB1 x 1	DIS-WA1 x 2, DIS-WB1 x 1
 FDC140VN / VS	 FDC200VS	 FDC250VS



КАНАЛЬНЫЙ ВЫСОКОНАПОРНЫЙ, СЕРИЯ FDU



FDU 71/100/125/140VD



FDU 200/250VD



По выбору
RC-E4



RCH-E3



По выбору
RCN-KIT3E



U-FCRA

Плата управления статическим напором вентилятора (только для 200/250VD)



- Компактный дизайн позволяет обеспечить гибкость монтажа в любых условиях
- Максимальное внешнее статическое давление составляет 130 Па (3–6 Л.С.), 200 Па (8–10 Л.С.)
- Комфортное и оптимальное распределение воздушного потока
- Возможность «подмеса» приточного воздуха
- Идеальное решение для крупных помещений с большой протяженностью воздуховодов
- Возможность подключения к системе Superlink – централизованное управление несколькими кондиционерами, возможность подключения к системе «умного дома» по протоколам LonWorks и BACNet

ПОЛУПРОМЫШЛЕННЫЕ СИСТЕМЫ PAC

Характеристики			FDU71VNV	FDU100VNV	FDU125VNV	FDU140VNV
Внутренний блок			FDU 71VD	FDU100VD	FDU125VD	FDU140VD
Наружный блок			FDC71VNX	FDC100VN	FDC125VN	FDC140VN
Электропитание			1 фаза, 220/230/240В 50Гц			
Производительность в режиме охлаждения	ISO-T1(JIS)	кВт	7,1 (3,2–8,0)	10,0 (4,0–11,2)	12,5 (5,0–14,0)	14,0 (5,0–16,0)
Производительность в режиме нагрева	ISO-T1(JIS)	кВт	8,0 (3,6–9,0)	11,2 (4,0–12,5)	14,0 (4,0–16,0)	16,0 (4,0–18,0)
Потребляемая мощность при охлаждении		кВт	2,15	2,88	4,04	4,95
Потребляемая мощность при обогреве		кВт	2,15	2,99	3,79	4,43
Коэффициент энергоэффективности EER (охлаждение)			3,3	3,47	3,09	2,83
Коэффициент энергоэффективности COP (нагрев)			3,72	3,75	3,69	3,61
Пусковой ток		A	5	5	5	5
Подключение электропитания			внешний			
Уровень шума внутреннего блока		дБ (A)	41-37	42-37	43-38	43-38
Расход воздуха внутреннего блока		м³/мин	20-17	34-27	42-33,5	42-33,5
Статический напор			Стандартный 50, максимальный 130			
Уровень шума внешнего блока		дБ (A)	48	49	51	51
Внешние габариты блоков	внутренний	мм	297x850x650	350x1370x650	350x1370x650	350x1370x650
	внешний	мм	750x880x340	845x970x370	845x970x370	845x970x370
Масса блоков	внутренний	кг	40	63	63	63
	внешний	кг	60	74	74	74
Диаметр труб хладагента	диаметр (газ/жидкость)	мм (дюйм)	ø 9,52(3/8") / ø 15,88 (5/8")			
Тип компрессора			Двухроторный			
Совместимый пульт ДУ			RC-E4 (проводной)			
Максимальная длина трубопровода/перепад высот между блоками		м	50/30			
Хладагент			R 410 A			
Рабочий диапазон наружных температур при охлаждении		°C	-15...+43 °C			
Рабочий диапазон наружных температур при нагреве		°C	-20...+20 °C			

Характеристики кондиционеров с применением наружных блоков Hyper Inverter FDC100_125_140VNX (V SX) смотрите на стр. 32



ОСНОВНЫЕ ПРЕИМУЩЕСТВА

ТИХИЙ, ЛЕГКИЙ КОМПАКТНЫЙ

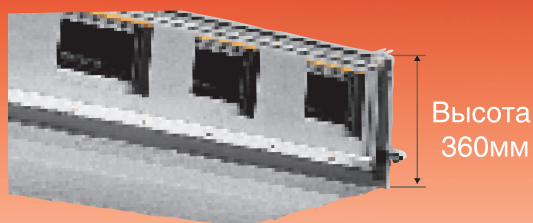

Высота
360мм

При холодопроизводительности в 25 кВт уровень шума составляет всего лишь 48 дБ, вес не более 92 кг, а высота только 360мм.

ТОЧНОЕ НАПРАВЛЕНИЕ ВОЗДУШНОГО ПОТОКА

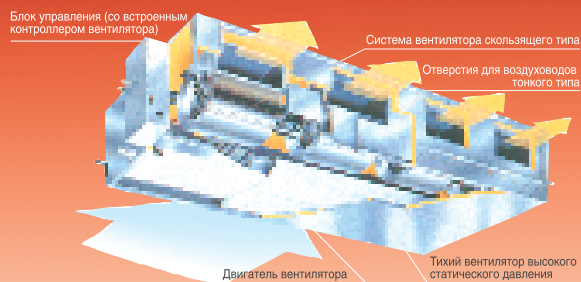

Высокое статическое давление в 200 Па дает возможность спроектировать систему с максимально точным распределением воздушных потоков для поддержания наиболее комфортного климата в помещении.

ПОЛУПРОМЫШЛЕННЫЕ СИСТЕМЫ PAC

Характеристики			FDU100VSV	FDU125VSV	FDU140VSV	FDU200VSV	FDU250VSV
Внутренний блок			FDU100VD	FDU125VD	FDU140VD	FDU200VD	FDU250VD
Наружный блок			FDC100VS	FDC125VS	FDC140VS	FDC200VS	FDC250VS
Электропитание			3 фазы, 380 В 50Гц				
Производительность в режиме охлаждения	ISO-T1(JIS)	кВт	10,0 (4,0~11,2)	12,5 (5,0~14,0)	14,0 (5,0~16,0)	20,0 (7,0~22,4)	25,0 (10,0~28,0)
Производительность в режиме нагрева	ISO-T1(JIS)	кВт	11,2 (4,0~12,5)	14,0 (4,0~18,0)	16,0 (4,0~18,0)	22,4 (7,6~25,0)	28,0 (9,5~31,5)
Потребляемая мощность при охлаждении		кВт	2,88	4,04	4,95	5,69	9,91
Потребляемая мощность при обогреве		кВт	2,99	3,79	4,43	6,08	8,50
Кoeffициент энергоэффективности EER (охлаждение)			3,47	3,09	2,83	3,03	2,52
Кoeffициент энергоэффективности COP (нагрев)			3,75	3,69	3,61	3,68	2,39
Пусковой ток	A		5	5	5	5	5
Подключение электропитания			внешний				
Уровень шума внутреннего блока		дБ (A)	42-38	43-38	43-38	51	52
Расход воздуха внутреннего блока		м³/мин	34-27	42-33,5	42-33,5	51	68
Статический напор			50/130			100/200	
Уровень шума внешнего блока		дБ (A)	49	51	51	57	57
Внешние габариты блоков	внутренний	мм	350x1370x650	350x1370x650	350x1370x650	360x1570x830	360x1570x830
	внешний		845x970x370	845x970x370	845x970x370	1300x970x370	845x970x370
Масса блоков	внутренний	кг	63	63	63	92	92
	внешний		74	74	74	122	140
Диаметр труб хладагента	диаметр (газ/жидкость)	мм (дюйм)	ø 6,35(1/4») / ø 12,7 (1/2»)			ø 9,52(3/8») / ø 25,4 (1»)	ø 12,7(1/2») / ø 25,4 (1»)
Тип компрессора			Спиральный				
Совместимый пульт ДУ			RC-E4 (проводной)				
Максимальная длина трубопровода/перепад высот между блоками		м	50/30			70/30	
Хладагент			R 410 A				
Рабочий диапазон наружных температур при охлаждении		°C	-15...+43 °C				
Рабочий диапазон наружных температур при нагреве		°C	-20...+20 °C				

Характеристики кондиционеров с применением наружных блоков Hyper Inverter FDC100_125_140VNX (V SX) смотрите на стр. 32



КАНАЛЬНЫЙ СРЕДНЕНАПОРНЫЙ, СЕРИЯ **FDUM**

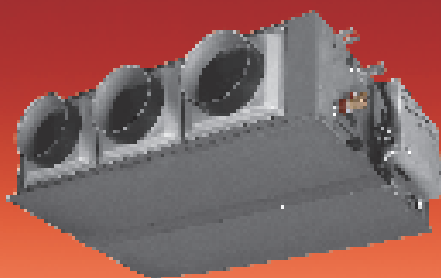

FDUM 50/60/71/100/125/140VD



По выбору
RC-E4



RCH-E3



По выбору
RCN-KIT3E



UM-FL1E
UM-FL2E
UM-FL3E



- Компактный дизайн позволяет обеспечить гибкость монтажа в любых условиях
- Максимальное внешнее статическое давление составляет 85 Па
- Комфортное и оптимальное распределение воздушного потока
- Возможность «подмеса» приточного воздуха
- Идеальное решение для помещений любой площади с небольшой протяженностью воздуховодов
- Возможность подключения к системе Superlink – централизованное управление несколькими кондиционерами, возможность подключения к системе «умного дома» по протоколам LonWorks и BACNet

ПОЛУПРОМЫШЛЕННЫЕ СИСТЕМЫ PAC

Характеристики			FDUM50ZJX	FDUM60ZJX	FDUM71VNV	FDUM100VNV	FDUM125VNV
Внутренний блок			FDUM50VD	FDUM60VD	FDUM71VD	FDUM100VD	FDUM125VD
Наружный блок			SRC50ZJX-S	SRC60ZJX-S	FDC71VNX	FDC100VN	FDC125VN
Электропитание			1 фаза, 220 В 50гц				
Производительность в режиме охлаждения	ISO-T1(JIS)	кВт	5,0 (2,2~5,6)	6,0 (2,8~6,3)	7,1 (3,2~8,0)	10,0 (4,0~11,2)	12,5 (5,0~14,0)
Производительность в режиме нагрева	ISO-T1(JIS)	кВт	5,4 (2,5~6,3)	6,7 (3,1~7,1)	8,0 (3,6~9,0)	11,2 (4,0~12,5)	14,0 (4,0~16,0)
Потребляемая мощность при охлаждении		кВт	1,52	1,86	2,14	2,80	4,03
Потребляемая мощность при обогреве		кВт	1,41	1,96	2,16	2,77	3,80
Коэффициент энергоэффективности EER (охлаждение)			3,29	3,01	3,32	3,57	3,10
Коэффициент энергоэффективности COP (нагрев)			3,83	3,42	3,7	4,04	3,68
Пусковой ток		A	5	5	5	5	5
Подключение электропитания			внешний				
Уровень шума внутреннего блока		дБ (A)	34-31-28	35-32-29	35-32-29	37-35-32	38-36-33
Расход воздуха внутреннего блока		м³/мин	14-12-11	18-16-14	20-18-15	28-25-22	34-31-27
Статический напор			Па				
			Стандартный 50, максимальный 85				
Уровень шума внешнего блока		дБ (A)	47	48	48	49	51
Внешние габариты блоков	внутренний	мм	299x750x635	299x950x635	299x950x635	350x1370x635	350x1370x650
	внешний	мм	640x800x290	640x800x290	750x880x340	845x970x370	845x970x370
Масса блоков	внутренний	кг	34	40	40	59	59
	внешний	кг	45	45	60	74	74
Диаметр труб хладагента	диаметр (газ/жидкость)	мм (дюйм)	ø 6,35(1/4») / ø 12,7 (1/2»)			ø 9,52(3/8») / ø 15,88 (5/8»)	
Тип компрессора			Спиральный			Роторный	
Совместимый пульт ДУ			RC-E4 (проводной)				
Максимальная длина трубопровода/перепад высот между блоками		м	30/20			50/30	
Хладагент			R 410 A				
Рабочий диапазон наружных температур при охлаждении		°C	-15...+43 °C				
Рабочий диапазон наружных температур при нагреве		°C	-20...+20 °C				

Характеристики кондиционеров с применением наружных блоков Hyper Inverter FDC100_125_140VNX (VSX) смотрите на стр. 32



ОСНОВНЫЕ ПРЕИМУЩЕСТВА



ВОЗДУШНЫЕ ФИЛЬТРЫ ДЛЯ МОДЕЛЕЙ FDUM

Тип фильтра	Модель	
UM – FL1E	FDUM50VD	опция (поставка под заказ)
UM – FL2E	FDUM60/71VD	опция (поставка под заказ)
UM – FL3E	FDUM100/125/140VD	опция (поставка под заказ)



ШИРОКИЕ ВОЗМОЖНОСТИ ПРИМЕНЕНИЯ

Модель	Статическое давление	
	Стандартная скорость вентилятора	Максимальная скорость вентилятора
50/60/71V	50	85
100V	60	90
125/140V	60	85

Благодаря изменяемому статическому давлению и возможности выбора места забора воздуха, расширены области применения этих блоков.



ДРЕНАЖНАЯ ПОМПА ОБЕСПЕЧИВАЕТ ПОДЪЕМ НА 600 ММ

Дренаж можно поднимать на 600 мм от уровня потолка. Это обеспечивает большую свободу при прокладке дренажа. Гибкий шланг в качестве стандартного аксессуара упрощает монтаж.

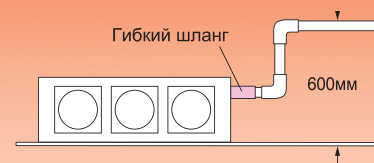

ПОЛУПРОМЫШЛЕННЫЕ СИСТЕМЫ PAC

Характеристики			FDUM140VNV	FDUM100VSV	FDUM125VSV	FDUM140VSV
Внутренний блок			FDUM140VD	FDUM100VD	FDUM125VD	FDUM140VD
Наружный блок			FDC140VN	FDC100VS	FDC125VS	FDC140VS
Электропитание			1 фаза, 220 В 50Гц		3 фазы, 380 В 50Гц	
Производительность в режиме охлаждения	ISO-T1(JIS)	кВт	14,0 (5,0~16,0)	10,0 (4,0~11,2)	12,5 (5,0~14,0)	14,0 (5,0~16,0)
Производительность в режиме нагрева	ISO-T1(JIS)	кВт	16,0 (4,0~18,0)	11,2 (4,0~12,5)	14,0 (4,0~16,0)	16,0 (4,0~18,0)
Потребляемая мощность при охлаждении		кВт	4,95	2,80	4,03	4,95
Потребляемая мощность при обогреве		кВт	4,75	2,77	3,80	4,75
Коэффициент энергоэффективности EER (охлаждение)			2,83	2,83	3,10	2,83
Коэффициент энергоэффективности COP (нагрев)			3,37	3,37	3,68	3,37
Пусковой ток		A	5	5	5	5
Подключение электропитания			внешний			
Уровень шума внутреннего блока		дБ (A)	38-36-33	37-35-32	38-36-33	38-36-33
Расход воздуха внутреннего блока			м³/мин	34-31-27	28-25-22	34-31-27
Статический напор			Па	Стандартный 50, максимальный 85		
Уровень шума внешнего блока			дБ (A)	51	49	51
Внешние габариты блоков	внутренний	мм	350x1370x635	350x1370x635	350x1370x650	350x1370x650
	внешний		845x970x370	845x970x370	845x970x370	845x970x370
Масса блоков	внутренний	кг	59	59	59	59
	внешний		74	74	74	74
Диаметр труб хладагента	диаметр (газ/жидкость)	мм (дюйм)	ø 9,52(3/8«) / ø 15,88 (5/8«)			
Тип компрессора			Роторный			
Совместимый пульт ДУ			RC-E4 (проводной)			
Максимальная длина трубопровода/перепад высот между блоками			м			
			50/30			
Хладагент			R 410 A			
Рабочий диапазон наружных температур при охлаждении			°C			
			-15...+43 °C			
Рабочий диапазон наружных температур при нагреве			°C			
			-20...+20 °C			

Характеристики кондиционеров с применением наружных блоков Hyper Inverter FDC100_125_140VNX (VSX) смотрите на стр. 32



ПОТОЛОЧНЫЙ, СЕРИЯ **FDEN**

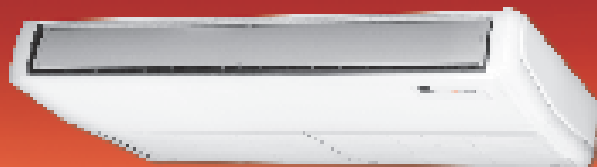

FDEN 40/50/60/71/100/125/140VD



По выбору
RC-E4*



RCH-E3



По выбору
RCN-E1R

- Оптимально подходит для создания комфорта в больших помещениях
- Горизонтальное регулирование направления воздушного потока с пульта ДУ
- Возможность подключения к системе Superlink – централизованное управление несколькими кондиционерами, возможность подключения к системе «умного дома» по протоколам LonWorks и BACNet

ПОЛУПРОМЫШЛЕННЫЕ СИСТЕМЫ PAC

Характеристики			FDEN40ZIX	FDEN50ZJX	FDEN60ZJX	FDEN71VNV	FDEN100VNV
Внутренний блок			FDEN40VD	FDEN50VD	FDEN60VD	FDEN71VD	FDEN100VD
Наружный блок			SRC40ZIX-S	SRC50ZIX-S	SRC60ZIX-S	FDC71VNX	FDC100VN
Электропитание			1 фаза, 220 В 50Гц				
Производительность в режиме охлаждения	ISO-T1(JIS)	кВт	4,0 (1,8~4,7)	5,0 (2,2~5,6)	5,6 (2,8~6,3)	7,1 (3,2~8,0)	10,0 (4,0~12,2)
Производительность в режиме нагрева	ISO-T1(JIS)	кВт	4,5 (2,0~5,4)	5,4 (2,5~6,3)	8,0 (3,6~9,0)	8,0 (3,6~9,0)	11,2 (4,0~12,5)
Потребляемая мощность при охлаждении		кВт	1,04	1,59	1,95	2,11	2,85
Потребляемая мощность при обогреве		кВт	1,13	1,58	2,12	2,11	2,97
Коэффициент энергоэффективности EER (охлаждение)			3,85	3,14	2,87	3,36	3,52
Коэффициент энергоэффективности COP (нагрев)			3,98	3,42	3,16	3,79	3,77
Пусковой ток		A	5	5	5	5	5
Подключение электропитания			внешний				
Уровень шума внутреннего блока		дБ (A)	39-38-37	39-38-37	41-39-38	41-39-38	44-41-39
Расход воздуха внутреннего блока		м³/мин	11-9-7	11-9-7	18-14-12	18-14-12	26-23-21
Статический напор		Па	Стандартный 50, максимальный 85				
Уровень шума внешнего блока		дБ (A)	47	48	48	48	49
Внешние габариты блоков	внутренний	мм	210x1070x690	210x1070x690	210x1320x690	210x1320x690	250x1620x690
	внешний	мм	640x800x290	640x800x290	640x800x290	750x880x340	845x970x370
Масса блоков	внутренний	кг	30	30	36	36	46
	внешний	кг	45	45	45	60	74
Диаметр труб хладагента	диаметр (газ/жидкость)	мм (дюйм)	ø 6,35(1/4») / ø 12,7 (1/2»)			ø 9,52(3/8») / ø 15,88 (5/8»)	
Тип компрессора			Спиральный			Роторный	
Совместимые панель и пульт ДУ			RC-E4 (проводной)/RCN-E1R (беспроводной)				
Максимальная длина трубопровода/перепад высот между блоками		м	30/20			50/30	
Хладагент			R 410 A				
Рабочий диапазон наружных температур при охлаждении		°C	-15...+43 °C				
Рабочий диапазон наружных температур при нагреве		°C	-20...+20 °C				

Характеристики кондиционеров с применением наружных блоков Hyper Inverter FDC100_125_140VNX (VXS) смотрите на стр. 32



ОСНОВНЫЕ ПРЕИМУЩЕСТВА



КОМПАКТНЫЙ РАЗМЕР И ЛЕГКИЙ ВЕС

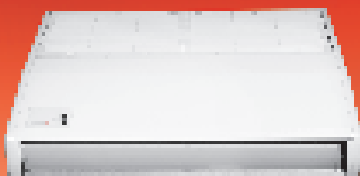

Внутренние блоки серии FDEN имеют самый легкий вес в своем классе: от 30 кг. Простой современный дизайн со скругленными углами позволяет блоку гармонично вписываться в любую архитектурную и дизайнерскую концепцию помещения

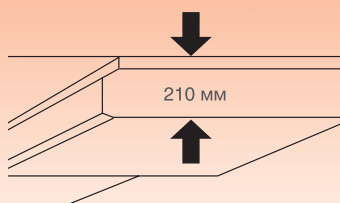

В зависимости от модели высота корпуса может быть 210 или 250 мм, что позволяет сделать выбор в пользу этого малозаметного в интерьере кондиционера и значительно упрощает монтаж.



ВАРИАТИВНОСТЬ ПОДСОЕДИНЕНИЯ ТРУБОПРОВОДОВ



В зависимости от удобства монтажа трубу для подачи хладагента можно подвести с любой из трех сторон: сзади, справа или сверху, а дренажную трубу – слева или справа. Техническое обслуживание производится снизу.

*При монтаже необходимо отключить фотоприемник сигналов беспроводного ПДУ

ПОЛУПРОМЫШЛЕННЫЕ СИСТЕМЫ PAC

Характеристики			FDEN125VNV	FDEN140VNV	FDEN100VSV	FDEN125VSV	FDEN140VSV	
Внутренний блок			FDEN125VD	FDEN140VD	FDEN100VD	FDEN125VD	FDEN140VD	
Наружный блок			FDC125VN	FDC140VN	FDC100VS	FDC125VS	FDC140VS	
Электропитание			1 фаза, 220 В 50Гц			3 фазы, 380 В 50Гц		
Производительность в режиме охлаждения	ISO-T1(JIS)	кВт	12,5 (5,0~14,0)	14,0 (5,0~16,0)	10,0 (4,0~11,2)	12,5 (5,0~14,0)	14,0 (5,0~16,0)	
Производительность в режиме нагрева	ISO-T1(JIS)	кВт	14,0 (4,0~16,0)	16,0 (4,0~18,0)	11,2 (4,0~12,5)	14,0 (4,0~16,0)	16,0 (4,0~18,0)	
Потребляемая мощность при охлаждении		кВт	4,10	4,95	2,85	4,10	4,95	
Потребляемая мощность при обогреве		кВт	3,65	4,69	2,97	3,65	4,69	
Коэффициент энергоэффективности EER (охлаждение)			3,05	2,83	3,51	3,05	2,83	
Коэффициент энергоэффективности COP (нагрев)			3,84	3,41	3,77	3,84	3,41	
Пусковой ток	A		5	5	5	5	5	
Подключение электропитания							внешний	
Уровень шума внутреннего блока блока	дБ (А)		46-44-43	46-44-43	44-41-33	46-44-41	46-44-41	
Расход воздуха внутреннего блока			м³/мин	29-26-23	29-26-23	26-23-21	29-26-23	29-26-23
Статический напор			Па	Стандартный 50, максимальный 85				
Уровень шума внешнего блока			дБ (А)	50	51	49	50	51
Внешние габариты блоков		внутренний	мм	250x1620x690	250x1620x690	250x1620x690	250x1620x690	250x1620x690
		внешний	мм	845x970x370	845x970x370	845x970x370	845x970x370	845x970x370
Масса блоков		внутренний	кг	46	46	46	46	46
		внешний	кг	74	74	74	74	74
Диаметр труб хладагента		диаметр (газ/жидкость)	мм (дюйм)	ø 9,52(3/8») / ø 15,88 (5/8») / ø 12,7 (1/2»)				
Тип компрессора			Роторный					
Совместимые панель и пульт ДУ			RC-E4 (проводной)/RCN-E1R (беспроводной)					
Максимальная длина трубопровода/перепад высот между блоками			м	50/30				
Хладагент			R 410 A					
Рабочий диапазон наружных температур при охлаждении			°C	-15...+43 °C				
Рабочий диапазон наружных температур при нагреве			°C	-20...+20 °C				

Характеристики кондиционеров с применением наружных блоков Hyper Inverter FDC100_125_140VNX (VSX) смотрите на стр. 32



КАССЕТНЫЙ ВСТРАИВАЕМЫЙ, СЕРИЯ FDT



FDT 40/50/60/71/100/125/140VD



- Улучшенная система воздушораспределения обеспечивает комфортное охлаждение
- Независимое регулирование каждой из четырех воздушных заслонок с пульта управления
- Новый компактный корпус позволяет устанавливать внутренний блок кондиционера заподлицо с потолком и оптимально подходит для стандартных архитектурных модулей подвесного потолка
- Декоративная панель белого цвета
- Рекордно низкий уровень шума
- Встроенная дренажная помпа
- Возможность подключения к системе Superlink – централизованное управление несколькими кондиционерами, возможность подключения к системе «умного дома» по протоколам LonWorks и BACNet



По выбору RC-E4



RCH-E3



По выбору RCN-T-36W-E

ПОЛУПРОМЫШЛЕННЫЕ СИСТЕМЫ PAC

Характеристики			FDT40ZIX	FDT50ZJX	FDT60ZJX	FDT71VNV	FDT100VNV	
Внутренний блок			FDT40VD	FDT50VD	FDT60VD	FDT71VD	FDT100VD	
Наружный блок			SRC40ZIX-S	SRC50ZJX-S	SRC60ZJX-S	FDC71VNX	FDC100VN	
Электропитание			1 фаза, 220/230/240В 50Гц					
Производительность в режиме охлаждения	ISO-T1(JIS)	кВт	4,0 (1,8-4,7)	5,0 (2,2-5,6)	5,6 (2,8-6,3)	7,1 (3,2-8,0)	10 (4,1-11,2)	
Производительность в режиме нагрева	ISO-T1(JIS)	кВт	4,5 (2,0-5,4)	5,4 (2,5-6,3)	6,7 (3,1-7,1)	8,0 (3,6-9,0)	11,2 (4,0-12,5)	
Потребляемая мощность при охлаждении		кВт	0,93	1,29	1,57	1,9	2,76	
Потребляемая мощность при обогреве		кВт	1,15	1,29	1,85	2,07	2,74	
Кoeffициент энергоэффективности EER (охлаждение)			4,30	3,88	3,57	3,74	3,62	
Кoeffициент энергоэффективности COP (обогрев)			3,91	4,19	3,62	3,86	4,09	
Пусковой ток	A		5	5	5	5	5	
Подключение электропитания			внешний					
Уровень шума внутреннего блока	дБ (А)		33-31-30	33-31-30	33-31-30	35-33-31	40-37-35	
Уровень шума внешнего блока			дБ (А)	47	47	48	48	49
Внешние габариты блоков	внутренний	панель	246*840*840	246*840*840	246*840*840	246*840*840	298*840*840	
		панель	35*950*950	35*950*950	35*950*950	35*950*950	35*950*950	
	внешний	640*800*290	640*800*290	640*800*290	640*800*290	845x970x370		
Масса блоков	внутренний	панель	22	22	24	24	27	
		панель	5,5	5,5	5,5	5,5	5,5	
	внешний	45	45	45	60	74		
Диаметр труб хладагента	диаметр (газ/жидкость)	мм (дюйм)	ø 6,35(1/4») / ø 12,7 (1/2») / ø 15,88 (5/8») / ø 19,05 (3/4») / ø 25,4 (1») / ø 31,75 (1 1/4») / ø 38,1 (1 1/2») / ø 44,45 (1 3/4») / ø 50,8 (2») / ø 57,15 (2 1/4») / ø 63,5 (2 1/2») / ø 76,2 (3») / ø 82,55 (3 1/4») / ø 88,9 (3 1/2») / ø 95,25 (3 3/4») / ø 101,6 (4») / ø 114,3 (4 1/2») / ø 127 (5») / ø 152,4 (6») / ø 177,8 (7») / ø 203,2 (8») / ø 228,6 (9») / ø 254 (10») / ø 279,4 (11) / ø 304,8 (12) / ø 330,2 (13) / ø 355,6 (14) / ø 381 (15) / ø 406,4 (16) / ø 431,8 (17) / ø 457,2 (18) / ø 482,6 (19) / ø 508 (20) / ø 533,4 (21) / ø 558,8 (22) / ø 584,2 (23) / ø 609,6 (24) / ø 635 (25) / ø 660,4 (26) / ø 685,8 (27) / ø 711,2 (28) / ø 736,6 (29) / ø 762 (30) / ø 787,4 (31) / ø 812,8 (32) / ø 838,2 (33) / ø 863,6 (34) / ø 889 (35) / ø 914,4 (36) / ø 939,8 (37) / ø 965,2 (38) / ø 990,6 (39) / ø 1016 (40) / ø 1041,4 (41) / ø 1066,8 (42) / ø 1092,2 (43) / ø 1117,6 (44) / ø 1143 (45) / ø 1168,4 (46) / ø 1193,8 (47) / ø 1219,2 (48) / ø 1244,6 (49) / ø 1270 (50) / ø 1295,4 (51) / ø 1320,8 (52) / ø 1346,2 (53) / ø 1371,6 (54) / ø 1397 (55) / ø 1422,4 (56) / ø 1447,8 (57) / ø 1473,2 (58) / ø 1498,6 (59) / ø 1524 (60) / ø 1549,4 (61) / ø 1574,8 (62) / ø 1600,2 (63) / ø 1625,6 (64) / ø 1651 (65) / ø 1676,4 (66) / ø 1701,8 (67) / ø 1727,2 (68) / ø 1752,6 (69) / ø 1778 (70) / ø 1803,4 (71) / ø 1828,8 (72) / ø 1854,2 (73) / ø 1879,6 (74) / ø 1905 (75) / ø 1930,4 (76) / ø 1955,8 (77) / ø 1981,2 (78) / ø 2006,6 (79) / ø 2032 (80) / ø 2057,4 (81) / ø 2082,8 (82) / ø 2108,2 (83) / ø 2133,6 (84) / ø 2159 (85) / ø 2184,4 (86) / ø 2209,8 (87) / ø 2235,2 (88) / ø 2260,6 (89) / ø 2286 (90) / ø 2311,4 (91) / ø 2336,8 (92) / ø 2362,2 (93) / ø 2387,6 (94) / ø 2413 (95) / ø 2438,4 (96) / ø 2463,8 (97) / ø 2489,2 (98) / ø 2514,6 (99) / ø 2540 (100)					
Тип компрессора			Спиральный			Двухроторный		
Совместимые панель и пульт ДУ			T-PSA-36W-E + RCN-T-36W-E (ИК) или RC-E4 (проводной)					
Максимальная длина трубопровода/перепад высот между блоками			м			30/20 / 50/30		
Хладагент			R 410 A					
Рабочий диапазон наружных температур при охлаждении			°C -15...+43 °C					
Рабочий диапазон наружных температур при нагреве			°C -20...+20 °C					

Характеристики кондиционеров с применением наружных блоков Hyper Inverter FDC100_125_140VNX (VSX) смотрите на стр. 32



ОСНОВНЫЕ ПРЕИМУЩЕСТВА

ВЫРАВНИВАНИЕ ВНУТРЕННЕГО БЛОКА

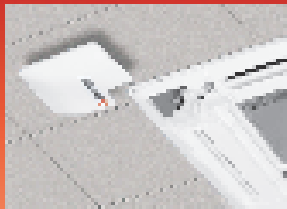

Пользуясь специальными окошками под угловыми крышками, внутренний блок можно выровнять, не снимая панель. Время монтажа уменьшается, сам монтаж упрощается.

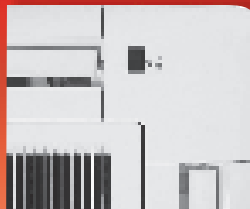

Для установки ИК-приемника беспроводного пульта ДУ достаточно снять одну из угловых крышек и установить приемник на освободившееся место.

ДРЕНАЖНАЯ ПОМПА ОБЕСПЕЧИВАЕТ ПОДЪЕМ НА 700 ММ

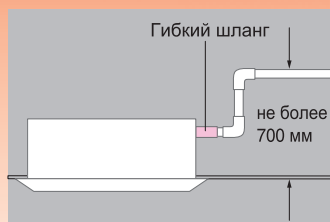

Дренаж можно поднимать на 700 мм от уровня потолка. Это обеспечивает большую свободу при прокладке дренажа. Гибкий шланг длиной 260 мм в качестве стандартного аксессуара упрощает монтаж.

ПРОСТОТА ПРОВЕРКИ ДРЕНАЖНОГО ПОДДОНА

Проверить состояние дренажного поддона можно, просто сняв угловую крышку. Благодаря новой конструкции блока, мотор вентилятора можно заменить, не снимая панель.

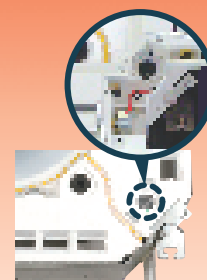

ПОЛУПРОМЫШЛЕННЫЕ СИСТЕМЫ PAC

Характеристики			FDT125VNV	FDT140VNV	FDT100VSV	FDT125VSV	FDT140VSV	
Внутренний блок			FDT125VD	FDT140VD	FDT100VD	FDT125VD	FDT140VD	
Наружный блок			FDC125VN	FDC140VN	FDC100VS	FDC125VS	FDC140VS	
Электропитание			1 фаза, 220/230/240В 50Гц			3 фазы, 380В 50Гц		
Производительность в режиме охлаждения	ISO-T1(JIS)	кВт	12,5 (5,0~14,0)	14,0 (5,0~16,0)	10,0 (4,0~11,2)	12,5 (5,0~14,0)	14 (5,0~16,0)	
Производительность в режиме нагрева	ISO-T1(JIS)	кВт	14,0 (4,0~16,0)	16,0 (4,0~18,0)	11,2 (4,0~12,5)	14,0 (4,0~16,0)	16,0 (4,0~18,0)	
Потребляемая мощность при охлаждении			кВт	4,05	4,65	2,76	4,05	4,65
Потребляемая мощность при обогреве			кВт	3,77	4,54	2,74	3,77	4,74
Коэффициент энергоэффективности EER (охлаждение)				3,09	3,01	3,62	3,09	3,01
Коэффициент энергоэффективности COP (обогрев)				3,71	3,52	4,09	3,71	3,52
Пусковой ток			A	5	5	5	5	5
Подключение электропитания			внешний					
Уровень шума внутреннего блока			дБ (A)	42-40-37	43-41-38	40-37-35	42-40-37	43-41-38
Уровень шума внешнего блока			дБ (A)	51	51	49	51	51
Внешние габариты блоков			мм	внутренний	298*840*840	298*840*840	298*840*840	298*840*840
				панель	35*950*950	35*950*950	35*950*950	35*950*950
Масса блоков			кг	внешний	845x970x370	845x970x370	845x970x370	845x970x370
				панель	27	27	27	27
Диаметр труб хладагента			мм (дюйм)	внутренний	27	27	27	27
				панель	5,5	5,5	5,5	5,5
Тип компрессора			мм (дюйм)	внешний	74	74	74	74
				панель	74	74	74	74
Диаметр труб хладагента			мм (дюйм)	ø 9,52(3/8») / ø 15,88 (5/8»)				
Тип компрессора				Двухроторный				
Совместимые панель и пульт ДУ				T-PSA-36W-E + RCN-T-36W-E (ИК) или RC-E4 (проводной)				
Максимальная длина трубопровода/перепад высот между блоками			м	50/30				
Хладагент				R 410 A				
Рабочий диапазон наружных температур при охлаждении			°C	-15...+43 °C				
Рабочий диапазон наружных температур при нагреве			°C	-20...+20 °C				

Характеристики кондиционеров с применением наружных блоков Hyper Inverter FDC100_125_140VNX (VSV) смотрите на стр. 32



КАССЕТНЫЙ (ЕВРОРАЗМЕР), СЕРИЯ **FDTC**



FDTC 40/50/60VD



По выбору
RC-E4

RCH-E3

По выбору
RCN-TC-24W-ER

- Улучшенная система воздухораспределения обеспечивает комфортное охлаждение
- Применение новой панели TS-PSA-25W-E в составе внутреннего блока позволяет осуществлять независимое регулирование каждой из четырех воздушных заслонок с пульта управления
- Новый компактный корпус позволяет устанавливать внутренний блок кондиционера заподлицо с потолком и оптимально подходит для стандартных архитектурных модулей подвесного потолка
- Декоративная панель белого цвета
- Рекордно низкий уровень шума
- Встроенная дренажная помпа
- Возможность подключения к системе Superlink – централизованное управление несколькими кондиционерами, возможность подключения к системе «умного дома» по протоколам LonWorks и BACNet
- Небольшой вес блока (18 кг вместе с панелью) и компактные размеры корпуса упрощают установку в потолочных панелях евростандарта 600x600 мм.
- Высота корпуса – 248 мм (рекорд в отрасли). Ширина и глубина одинаковые – 570x570 мм

ПОЛУПРОМЫШЛЕННЫЕ СИСТЕМЫ PAC

Характеристики				FDTC40ZIX	FDTC50ZIX	FDTC60ZIX
Внутренний блок				FDTC40VD	FDTC50VD	FDTC60VD
Наружный блок				SRC40ZIX-S	SRC50ZIX-S	SRC60ZIX-S
Электропитание				1 фаза, 220/230/240В 50Гц		
Производительность в режиме охлаждения	ISO-T1 (JIS)	кВт	4,0 (1,8-4,7)	5,0 (2,2-5,6)	5,6 (2,8-6,3)	
Производительность в режиме нагрева	ISO-T1 (JIS)	кВт	4,5 (2,0-5,4)	5,4 (2,5-6,3)	6,7 (3,1-7,1)	
Потребляемая мощность при охлаждении		кВт	1,04	1,56	1,57	
Потребляемая мощность при обогреве		кВт	1,10	1,45	1,85	
Коэффициент энергоэффективности EER (охлаждение)			3,85	3,21	2,81	
Коэффициент энергоэффективности COP (обогрев)			4,09	3,72	3,22	
Пусковой ток		A	5	5	5	
Подключение электропитания				внешний		
Уровень шума внутреннего блока		дБ (A)	42-36-30			46-39-30
Уровень шума внешнего блока		дБ (A)	47			48
Внешние габариты блоков	внутренний	мм	248*570*570	248*570*570	248*570*570	
	панель		35*700*700	35*700*700	35*700*700	
	внешний		640*800*290	640*800*290	640*800*290	
Масса блоков	внутренний	кг	15	15	15	
	панель		3,5	3,5	3,5	
	внешний		43	43	43	
Диаметр труб хладагента		диаметр (газ/жидкость) мм (дюйм)	ø 6,35(1/4») / ø 12,7 (1/2»)			
Тип компрессора				Спиральный		
Совместимые панель и пульт ДУ				TC-PSA-25W-ER + RCN-TC-24W-ER (ИК) или RC-E4 (проводной)		
Максимальная длина трубопровода/перепад высот между блоками		м	30/20			
Хладагент				R 410 A		
Рабочий диапазон наружных температур при охлаждении		°C	-20...+43 °C			
Рабочий диапазон наружных температур при нагреве		°C	-15...+24 °C			



КОЛОННЫЙ, СЕРИЯ FDF

NEW

R410A

INV



По выбору
RCN-KIT3E



По выбору
RC-E4



- Широкий и сильный воздушный поток, возможность обслуживать помещения большой площади
- Тонкий корпус (320 мм) и небольшой вес облегчают транспортировку и установку
- Пульт управления встраивается в корпус блока
- Проводной или инфракрасный пульт по (выбору)
- Трубы хладагента могут быть выведены в 4 направлениях
- Доступ к теплообменнику обеспечивается всего лишь открытием передней панели, это упрощает обслуживание

FDF 71/100/125/140VD

ПОЛУПРОМЫШЛЕННЫЕ СИСТЕМЫ PAC

Широкий и сильный воздушный поток

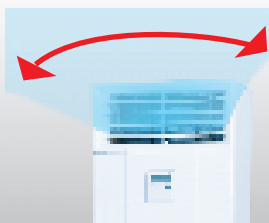

Простой монтаж и обслуживание. Удобство транспортировки

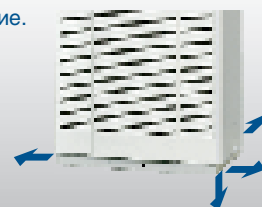

Характеристики			FDF71VNX	FDF100VN(VS)	FDF125VN(VS)	FDF140VN(VS)
Внутренний блок			FDF71VD	FDF100VD	FDF125VD	FDF140VD
Наружный блок			FDC71VNX	FDC100VN(VS)	FDC125VN(VS)	FDC140VN(VS)
Электропитание			1 фаза, 220-240 В 50 Гц, 1 фаза 220 60 Гц			
Производительность в режиме охлаждения	ISO-T1(JIS)	кВт	7,1 (3,2-8,0)	10,0 (4,0-11,2)	12,5 (5,0-14,0)	14,0 (5,0-14,5)
Производительность в режиме нагрева	ISO-T1(JIS)	кВт	8,0 (3,6-9,0)	11,2 (4,0-12,5)	14,0 (4,0-16,0)	16,0 (4,0-16,5)
Потребляемая мощность при охлаждении		кВт	2,21	3,12	4,4	5,15
Потребляемая мощность при обогреве		кВт	2,21	3,10	4,36	5,31
Коэффициент энергоэффективности COP (обогрев)			3,62 (A)	3,21 (A)	2,84 (C)	2,72 (D)
Коэффициент энергоэффективности EER (охлаждение)			3,21 (A)	3,61 (A)	3,21 (C)	3,01 (D)
Пусковой ток	A		5 (17)	5 (24-VN; 15-VS)	5 (24-VN; 15-VS)	5 (24-VN; 15-VS)
Подключение электропитания			Наружный блок			
Уровень шума внутреннего блока		дБ (A)	39-35-33	50-48-44		
Расход воздуха внутреннего блока (Выс-Ср-Низ)		м³/мин	18-16-14	26-23-19		
Внешние габариты блоков	внутренний	мм	1850 x 600 x 320			
	внешний		750x880x340	845x970x370		
Масса блоков	внутренний	кг	49			
	внешний		60	81		
Диаметр труб хладагента	диаметр (газ/жидкость)	мм (дюйм)	9,52/15,88			
Тип компрессора			Роторный			
Совместимые пульт ДУ			RC-E4,RCN-KIT-3E			
Максимальная длина трубопровода/перепад высот между блоками		м	50/30			
Хладагент			R410 A			
Рабочий диапазон наружных температур при охлаждении		°C	-15~43			
Рабочий диапазон наружных температур при нагреве		°C	-20~20			

Характеристики кондиционеров с применением наружных блоков Hyper Inverter FDC100_125_140VNX (VSX) смотрите на стр. 32

ПРОВОДНОЙ ПДУ (RX-E4)

Пульт управления нового типа: современный дизайн и множество дополнительных функций. Помимо обеспечения более удобного и простого управления работой кондиционера, облегчает проверку и получение данных во время пробного запуска, технического и сервисного обслуживания системы.

Индикатор вентиляции
Горит, пока работает блок вентиляции.

Индикатор центрального управления
Горит, пока работает центральное управление.

Индикатор таймера
Отображает время таймера для включения и выключения (можно задавать время с интервалом 10 минут).

Индикатор заданной температуры
Отображает заданную температуру.

Кнопка задания температуры

Кнопка таймера
Для задания деталей работы таймера (выберите недельный таймер).

Кнопка выбора номера блока
Для вызова или выбора подключенного внутреннего блока.

Экстренная кнопка техобслуживания
Для получения индикации данных о работе и ошибке.

Недельный таймер
Вы можете принять или задать недельный график работы.

Сенсор ПДУ
Сенсор спрятан под прорезями.

Индикатор таймера
До 4-х операций таймера в день.

Индикатор скорости выдува
Отображает выбранную скорость выдува.

Индикатор режима работы
Отображает выбранный режим работы.

Индикатор работы/оповещения
Во время работы горит зеленым светом. При выявлении ошибки мигает красным.

Переключатель вкл./выкл.
Можно управлять им, не открывая крышку.

Переключатель режима работы
Для выбора режима работы: охлаждение, обогрев и поддержание комнатной температуры.

Переключатель вентиляции
Сигнал для включения независимой приточной установки (+12В).

Переключатель скорости выдува
Для выбора скорости выдува: большой (Rapid), очень большой (High) и малой (Low).

Кнопка сброса
Для отмены различных принятых настроек работы.

Кнопка пробного запуска
Только для сервисной службы.

Переключатель направления выдува
Для выбора одного из четырех положений жалюзи. Также имеется функция автоматического качания.

Кнопка принятия
Для принятия настроек.

ПОЛУПРОМЫШЛЕННЫЕ СИСТЕМЫ PAC

ИК ПУЛЬТ ДУ

Передатчик сигнала
Передает сигнал на фотоприемник блока

Кнопка «Скорость вентилятора»
Каждое нажатие на кнопку последовательно меняет скорость воздушного потока

Кнопка «Фильтр»
Сбрасывает сообщение о необходимости чистки фильтра. Нажимайте только после завершения чистки

Кнопка «Таймер вкл.»
Задаёт время начала работы по таймеру

Кнопка «Таймер выкл.»
Задаёт время окончания работы по таймеру

Кнопка «Установка времени»
Позволяет установить текущее время

Кнопка «Вкл/Выкл»
Однократное нажатие включает кондиционер, повторное – выключает.

Кнопка «Воздушный поток»
Запускает и останавливает перемещение жалюзи

Кнопка «Выбор режима»
Режим работы выбирается перемещением маркера вдоль края дисплея. Кнопка переключает режимы в следующем порядке
 (AUTO) → (COOL) → (HEAT) → (FAN) → (DRY)

Кнопка «Задание температуры»
Нажимайте кнопки «вверх» и «вниз» для установки желаемой температуры в помещении

Кнопка «Отмена таймера»
Отменяет установку таймера

Кнопка A/C
Сбрасывает настройки ПДУ на заводские



СИСТЕМА УПРАВЛЕНИЯ SUPERLINK-II

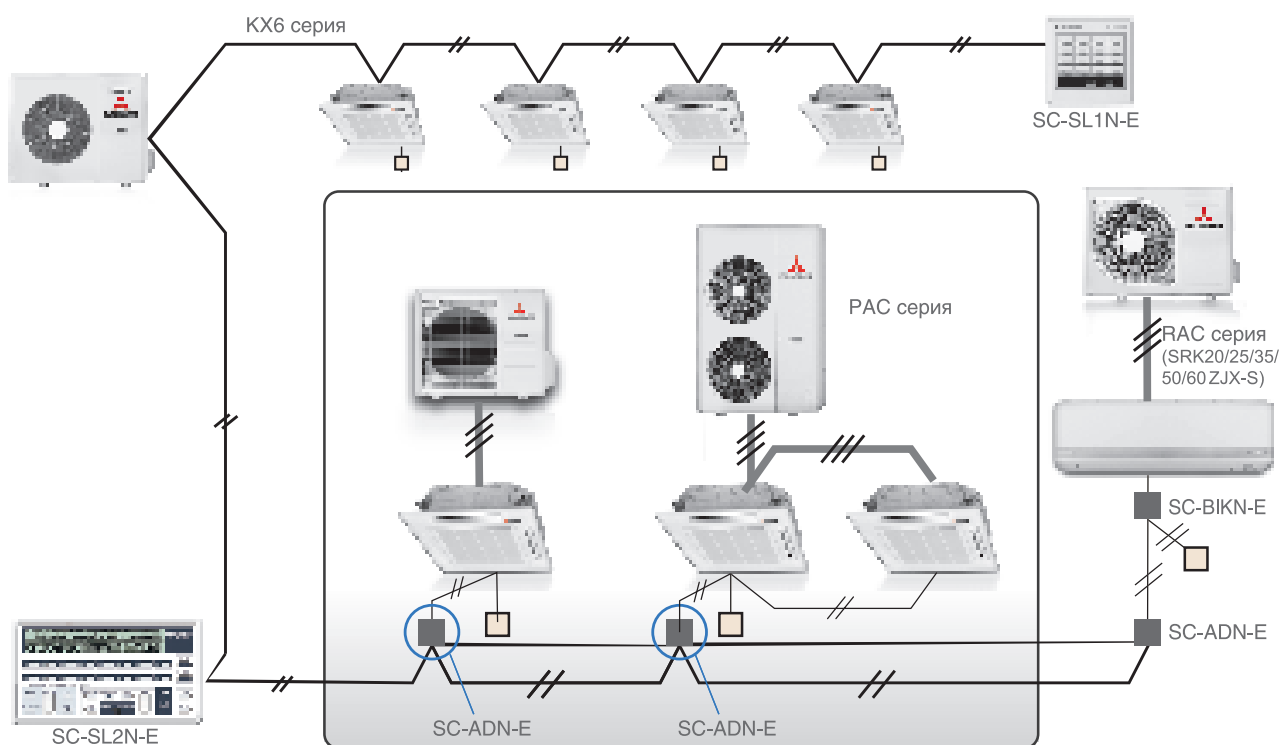

ЦЕНТРАЛЬНОЕ УПРАВЛЕНИЕ

SC-SL1N-E



Включение или выключение до 16 внутренних блоков по отдельности или всех вместе.

SC-SL2N-E

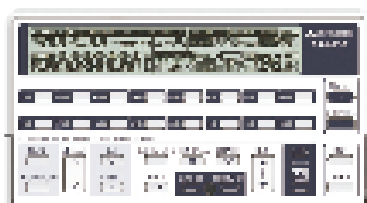

Централизованное управление 64 блоками. Встроенный недельный таймер.

SC-SL3N-AE/BE



Легкость управления обеспечивается большим цветным сенсорным экраном. Возможно управление 192 блоками при подключении 3 систем SUPERLINK-II.



ЦЕНТРАЛЬНОЕ УПРАВЛЕНИЕ ПРИ ПОМОЩИ ПК С ОС WINDOWS

SC-WGWN-A/B

(SC-WGWN-B имеет функцию расчета энергопотребления).



Управление 128 блоками / группами (64x2 системы Superlink-II) с помощью браузера Internet Explorer.



ИНТЕГРАЦИЯ В СИСТЕМЫ УПРАВЛЕНИЯ ЗДАНИЕМ (BMS)

SC-BGWN-A
(шлюз BACNet)

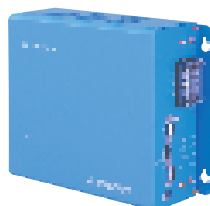

Интеграция в систему BMS BACNet 128 блоков / групп (64x2 системы Superlink-II).

SC-LGWN-A
(шлюз LonWorks)



Интеграция в систему BMS LonWorks 128 блоков / групп (64x2 системы Superlink-II).

АДАПТЕР SUPERLINK

Адаптер Superlink используется для осуществления управления с использованием сети Superlink. Предназначен для включения 1 полупромышленного кондиционера одинарного типа в систему Superlink и управления им с помощью сетевых контроллеров (SC-SLN-1E, SC-SLN2A-E и т.д.).

Функции:

- 1) Передает настройки с сетевого контроллера на внутренние блоки.
- 2) Возвращает данные с внутренних блоков в ответ на запросы сетевого контроллера.
- 3) Наблюдает за состоянием внутренних блоков и передает результаты на сетевой контроллер.
- 4) Возможно подключение 16 внутренних блоков, при этом все они будут работать в одном режиме.

Схема проводных соединений:

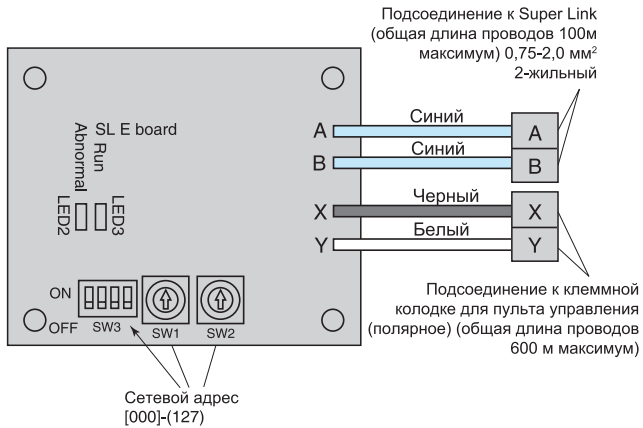

Адрес Основного/второстепенного блока SW3-1

ON	Основной
OFF	Второстепенный

Экранированные провода:

- 100~200 м: 0,5 мм² x 3-х жильные кабели
- ~300 м: 0,75 мм² x 3-х жильные кабели
- ~400 м: 1,25 мм² x 3-х жильные кабели
- ~600 м: 2,0 мм² x 3-х жильные кабели

Не забудьте заземлить только одну сторону экранированного кабеля

ПОЛУПРОМЫШЛЕННЫЕ СИСТЕМЫ PAC





ПРЕДОСТЕРЕЖЕНИЯ ОТНОСИТЕЛЬНО ОБОРУДОВАНИЯ, В КОТОРОМ ИСПОЛЬЗУЕТСЯ ХЛАДАГЕНТ R410A

- Используйте только хладагент R410A! В отличие от более ранних хладагентов, работа с R410A осуществляется под более высоким давлением, приблизительно в 1,6 раз.
- Чтобы не допустить заправку другими хладагентами, в агрегатах на R410A диаметр загрузочного отверстия на служебном вентиле внешнего блока и диаметр контрольного фитинга изменены. В целях повышения сопротивления давлению размеры развальцовки труб под хладагент и размер накидной гайки тоже изменены. Поэтому во время монтажа и техобслуживания, пожалуйста, пользуйтесь инструментами, перечисленными в приведенной ниже таблице.
- Не используйте заправочный баллон! В случае использования заправочного баллона состав хладагента изменится, что приведет к падению мощности системы.

ЭКСКЛЮЗИВНЫЕ ИНСТРУМЕНТЫ ДЛЯ РАБОТЫ С R410A

А	Коллектор для манометров
Б	Заправочный шланг
В	Электронные весы для заправки хладагентом
Г	Динамометрический ключ
Д	Инструмент для развальцовки
Е	Измеритель выступа медной трубы
Ж	Адаптер для вакуумного насоса
З	Детектор утечки газа

ПОЛУПРОМЫШЛЕННЫЕ СИСТЕМЫ PAC



МОНТАЖ ТРУБ НА МЕСТЕ

- Блок и холодильная труба должны быть соединены посредством развальцовки. Развальцуйте трубу, надев на нее накидную гайку.
- Размер развальцовки при работе с R410A отличается от размера развальцовки под R407C. Хотя мы рекоменду-

ем использовать вальцовочные инструменты, разработанные специально для R410A, обычные вальцовочные инструменты также годны, если отрегулировать выступ В, пользуясь измерителем выступа.

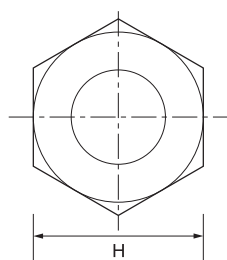

Размер параллельной стороны накидной гайки (Н) (мм)

Внешний диаметр медной трубы	Н
ø 6.35	17
ø 9.52	22
ø 12.7	26
ø 15.88	29

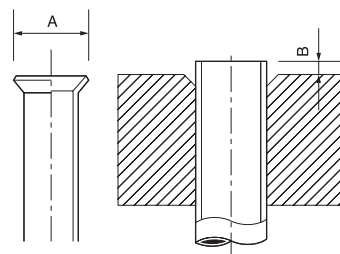

Развальцованный конец трубы (А) (мм)

Внешний диаметр медной трубы	A ⁰ -0.4
ø 6.35	9.1
ø 9.52	13.2
ø 12.7	16.6
ø 15.88	19.7

Выступ медной трубы под развальцовку: В (мм)

Внешний диаметр медной трубы	Жесткое соединение (захват)	
	Ин-т для R410A	Обычный ин-т
ø 6.35	0~0.5	1.0~1.5
ø 9.52		
ø 12.7		
ø 15.88		

- Надежно закрепите место соединения гаечным ключом. Соблюдайте крутящий момент для накидной гайки, указанный ниже.

ø 6.35 Накидная гайка	14~18 Н*м (1.4~1.8 кг*м)
ø 9.52, ø 12.7 Накидная гайка	34~42 Н*м (3.4~4.2 кг*м)
ø 15.88 Накидная гайка	68~82 Н*м (6.8~8.2 кг*м)



ЗАПРАВКА ХЛАДАГЕНТОМ

1. Стандартная заправка – заправка без учета длины трассы. Оборудование поставляется заправленным с учетом определенной длины трассы (заводская заправка). Если длина трассы не превышает длины, покрываемой с учетом заводской заправки, дозаправка хладагентом не требуется. В противном случае, требуется дозаправка. Количество дозаправляемого хладагента рассчитывается по нижеприведенной таблице.

2. Если система перезаправляется во время технического обслуживания, ремонта и т.п., количество заправляемого хладагента = стандартная заправка + расчетное количество на длину трассы.

Пример 1: дозаправка модели FDC100VN, общая длина трассы 50 м. Количество дозаправляемого хладагента = $(50 \text{ м} - 30 \text{ м}) \times 0,06 \text{ кг} = 1,2 \text{ кг}$.

Пример 2: перезаправка модели FDC100, общая длина трассы 50 м. Количество заправляемого хладагента = $2,0 + 50 \text{ м} \times 0,06 \text{ кг} = 5 \text{ кг}$.

	SRC40,50,60	FDC71	FDC100	FDC125	FDC140	FDC200	FDC250
Стандартная заправка, кг	1,4	2,35	2,0	2,0	2,0	3,6	3,6
Заводская заправка, кг	1,4	2,95	3,8	3,8	3,8	5,4	7,2
Длина трассы, покрываемая без дозаправки, м	15	30	30	30	30	30	30
Дозаправка на 1 м жидкостной трубы, кг	0,02	0,06	0,06	0,06	0,06	0,06	0,06
Дозаправка на 1 м жидкостной трубы ответвления (для систем V-Multi)	-	-	0,06	0,06	0,06	0,12	0,12

ПОЛУПРОМЫШЛЕННЫЕ СИСТЕМЫ PAC



ПРОВЕРКА НА ГЕРМЕТИЧНОСТЬ

- (1) После закручивания всех накидных гаек со стороны внутреннего и внешнего блоков проверьте герметичность загрузочного отверстия служебного вентиля внешнего блока. При этом служебные вентили (как со стороны жидкости, так и со стороны газа) должны быть полностью закрыты. Удостоверьтесь, что протечки нет.
- (2) Для проверки герметичности используйте только газ азот (ни в коем случае какой-нибудь другой газ!). Давление при проверке герметичности должно быть 4,15 МПа.
- (3) При проверке труб давлением не подавайте конечное давление сразу, поднимайте его постепенно.
 - (а) Прекратите повышать давление, когда оно достигнет 0,5

МПа, подождите более 5 минут и убедитесь, что давление не понижается.

(б) Затем повышайте давление до 1,5 МПа, подождите более 5 минут, убедитесь, что давление не понижается.

(в) Затем поднимите давление до 3,8 МПа и отметьте окружающее давление и температуру.

(г) Если после подачи необходимого давления в течение одного дня падения не наблюдается, герметичность агрегата приемлемая.

Если в период наблюдения окружающая температура меняется на 1°C, это означает изменение давления примерно на 0,01 МПа, поэтому сделайте необходимую корректировку.



ВАКУУМИРОВАНИЕ

Для откачки воздуха, оставшегося во внутреннем блоке и холодильных трубах, всегда используйте вакуумный насос.

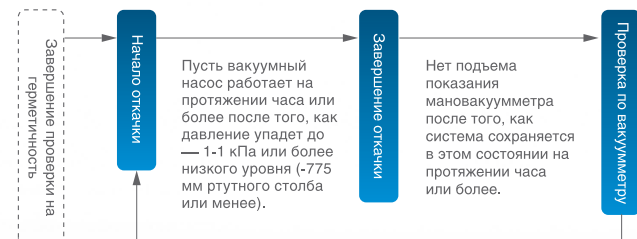

Если стрелка вакуумметра медленно ползет вверх, это значит, что либо в системе была оставлена влага, либо есть утечка. В случае утечки после ее устранения снова откачайте воздух из системы.

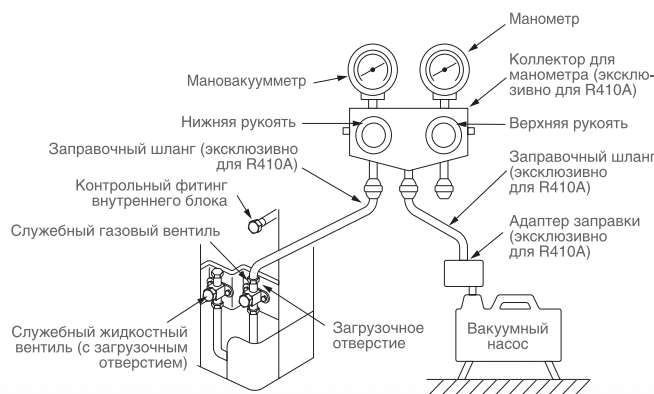

модель FDU 71/100/125/140VD

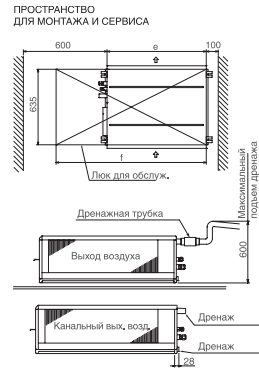
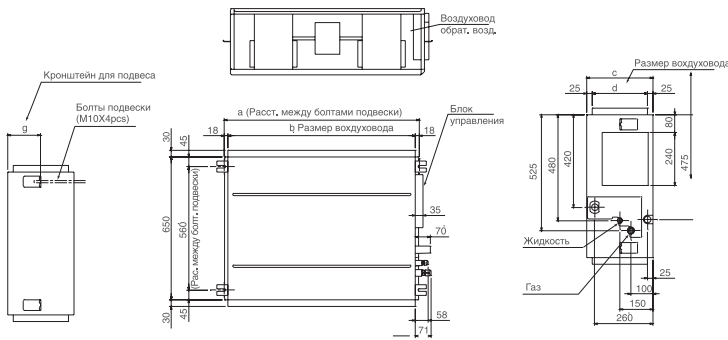

модель FDUM50VD

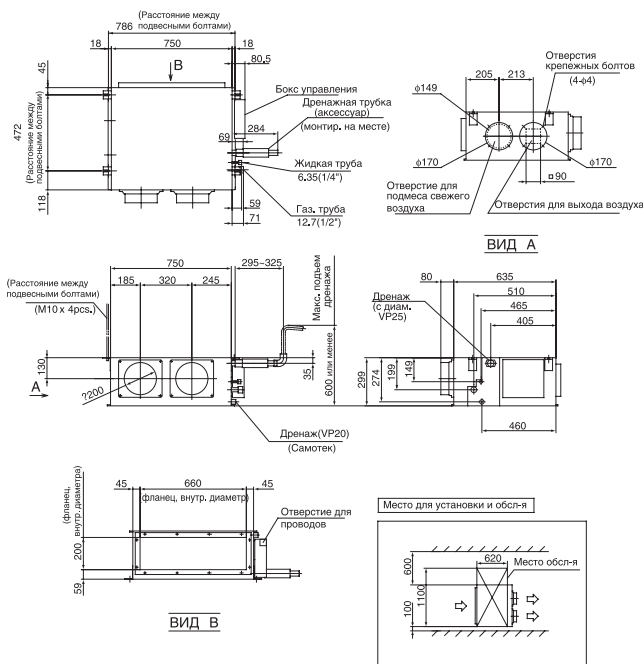

модель FDUM60V,71VD

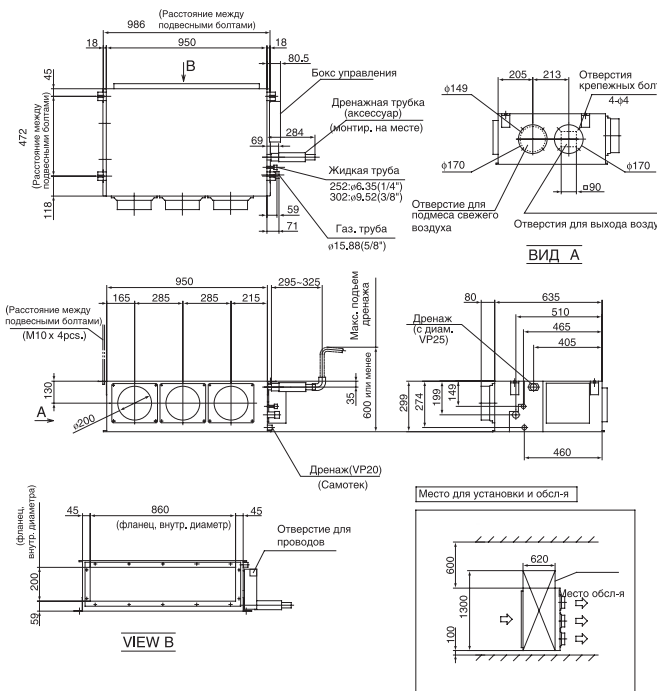

FDUM100V,125V,140 VD

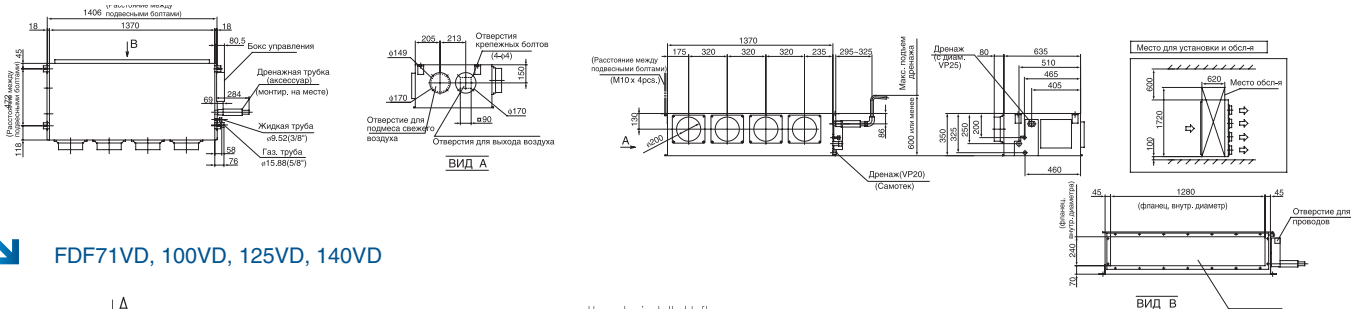

FD71VD, 100VD, 125VD, 140VD

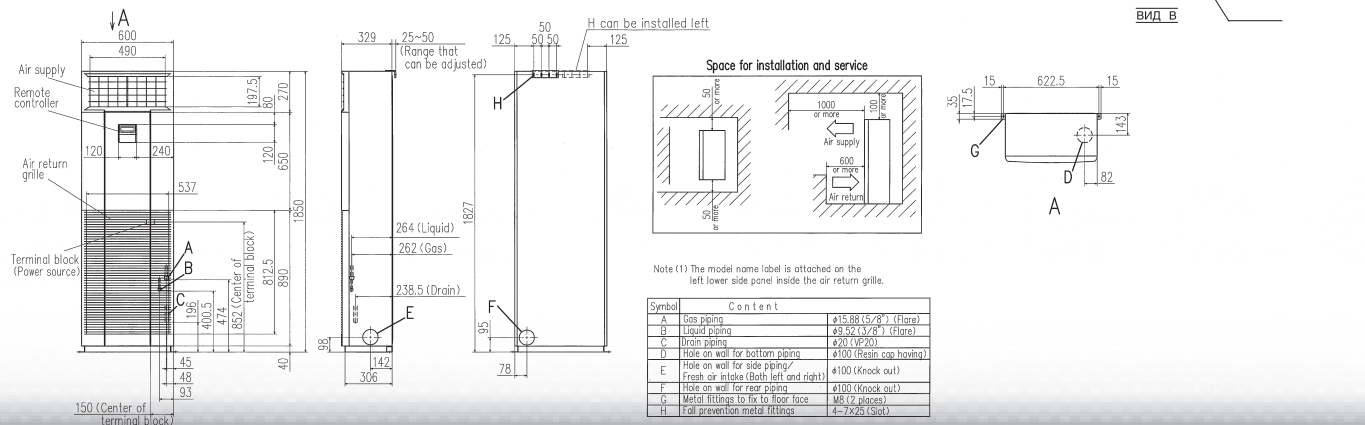



ТЕПЛОВЫЕ НАСОСЫ

Mitsubishi Heavy Industries, Ltd. интегрирует высокие технологии во всех своих продуктах. Главная цель и задача, которые ставит перед собой компания при разработке новых продуктов – это защита окружающей среды и энергосбережение. Воздушные тепловые насосы серии A2W - один из продуктов МНН, воплотивший в себе непревзойденные технологии, позволяющие обеспечить минимальное потребление энергии, безопасность и надежность эксплуатации.

ЗАБОТА ОБ ЭКОЛОГИИ

Тепловой насос с передачей тепла от воздуха к воде – это революционная система рециркуляции энергии, которая снижает нагрузку на окружающую среду, повторно используя тепло, вырабатываемое в повседневной жизни.

Снижение текущих расходов с помощью теплового насоса
Тепловые насосы МНН на каждый потребленный 1,00 киловатт электрической энергии способны вырабатывать до 4,44 кВт тепловой, что делает эту систему намного эффективнее всех традиционных способов нагрева воды.

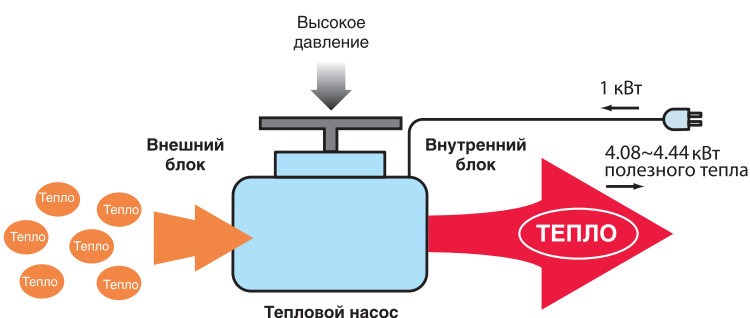

ТЕПЛОВЫЕ НАСОСЫ

НАШ ВКЛАД В ЗАЩИТУ ОКРУЖАЮЩЕЙ СРЕДЫ

Mitsubishi Heavy Industries Ltd. предлагает наиболее полные решения для создания экологически чистых технологий для общества. Производитель заботится о сохранении озонового слоя Земли и об эффективном использовании энергии. Это касается как принципов организации производственного цикла и комплектующих, так и дальнейшей эксплуатации оборудования МНН.



МНН предоставляет комплексные решения для того, чтобы сократить нагрузку на окружающую среду во всех спектрах социальной инфраструктуры

ИНТЕГРАЦИЯ ВЫСОКИХ ТЕХНОЛОГИЙ МНН

При разработке тепловых насосов, Mitsubishi Heavy Industries, Ltd. применила технологии, задействованные в других, более наукоемких сферах деятельности компании. Поэтому тепловые насосы серии A2W – это по-настоящему инновационная система, появившаяся благодаря высоким технологиям МНН.



Высокие технологии МНН – оплот эко-общества XXI века

Тепловой насос A2W – современная система для обогрева или охлаждения помещения, а так же для производства горячей воды для санитарных нужд в небольших зданиях. Это безопасное и экономичное оборудование, с высоким коэффициентом энергоэффективности. При эксплуатации выбросы углекислого газа в атмосферу сведены до минимума. Во внутреннем баке интегрированы бойлер, спираль для нагрева воды, циркуляционный насос и система климат-контроля.

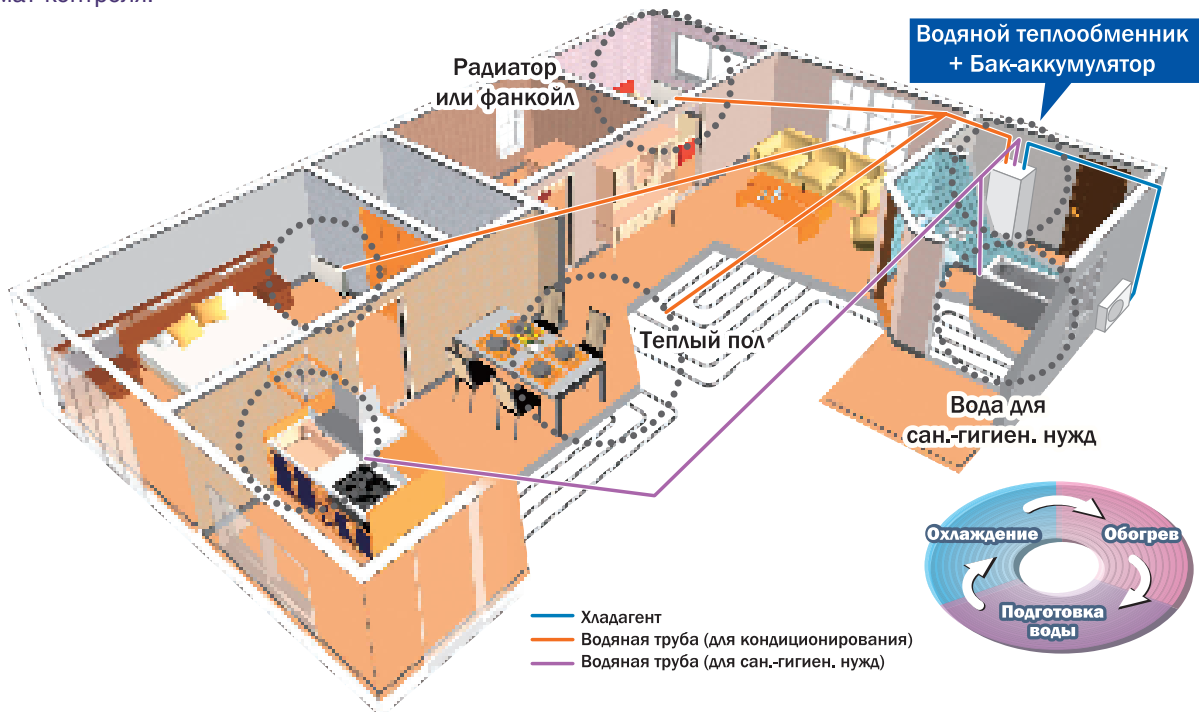

Модельный ряд бытовых тепловых насосов MHI состоит из трех инверторных наружных блоков (FDCW71, 100, 140VNX) номинальной теплопроизводительностью 8,0; 9,0 и 16,5 кВт соответственно, двух внутренних блоков (HMA100V, HMS140V) и трех типов баков - аккумуляторов (HT30, MT300 и MT500), вместимостью 30, 300 и 500 л соответственно. Наружные блоки FDCW71 и FDCW100 комбинируются с внутренними HMA100V, при этом внутренние блоки уже имеют встроенный бак-аккумулятор объемом

270 л. Наружный блок FDCW140 комбинируется с внутренним HMS140V, который не имеет встроенного бака-аккумулятора и может быть дополнен одним из трех типов баков в зависимости от потребности в горячей воде для санитарных нужд. Таким образом, получается, что модельный ряд бытовых тепловых насосов производства MHI состоит из 5 моделей, при этом систему можно достаточно гибко конфигурировать в зависимости от потребностей заказчика.

ПРИНЦИП ДЕЙСТВИЯ ТЕПЛОВОГО НАСОСА

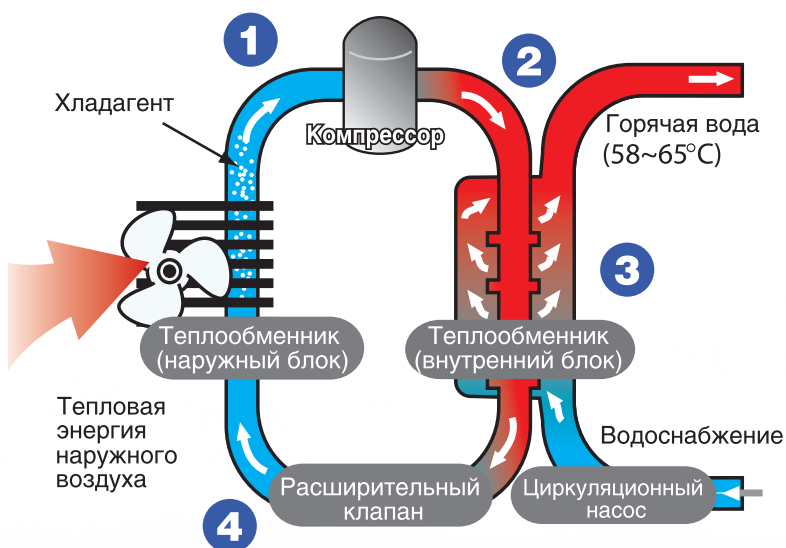

Тепловой насос A2W – это система, способная обеспечивать отопление, горячее водоснабжение и охлаждение воздуха в зданиях. Принцип действия теплового насоса при работе на нагрев можно описать следующим образом:

1. Наружный блок с помощью хладагента отбирает тепловую энергию из наружного воздуха (источник тепла). Хладагент поступает в компрессор, где после сжатия его температура увеличивается;
2. Горячий хладагент (теперь в форме газа) поступает в теплообменник внутреннего блока фреон-вода;
3. Хладагент передает тепло воде, которая затем переносит его к элементам климатической системы;
4. Хладагент (снова в жидкой фазе) возвращается в наружный блок, и цикл повторяется.

При работе на охлаждение этот процесс происходит в обратном порядке – хладагент отбирает тепло из воды, передает в наружный блок, а затем – в воздух. Внутренний блок определяет, когда необходимо включить наружный, анализируя показатели температурных датчиков. Если тепла требуется больше, чем может обеспечить наружный блок, внутренний блок подключает к работе дополнительный электрический нагреватель или другое дополнительно присоединенное нагревательное устройство.



ТЕПЛОВЫЕ НАСОСЫ



ПРЕИМУЩЕСТВА

Низкие эксплуатационные расходы благодаря инверторному управлению компрессором. Частота вращения компрессора регулируется в зависимости от потребности в тепле/холоде. При работе на нагрев система имеет самый большой в отрасли коэффициент COP – 4,08~4,44*

■ Возможность подключения внешних источников тепла, включая солнечные нагреватели.

■ Объединив бак для горячей воды с водяным теплообменником внутреннего блока, удалось получить компактный размер блока – основание 600x650 мм. Схемы электропроводки и фреонового трубопровода упростились с изменением конструкции внутреннего блока.

■ Максимальная температура подаваемой воды 65°C при условии использования дополнительного нагревателя достаточной мощности, чтобы система могла компенсировать нерегулярное и избыточное потребление горячей воды (при использовании только компрессора макс. температура воды 58°C).

■ Различные установки температуры дезинфекции в зависимости от требований конкретной страны.

■ Достаточное давление воды и ее качество поддерживаются благодаря прямой подаче воды, а не использованию воды из бака, это же снижает риск появления бактерий легионеллы

■ Возможность подсоединения к внешним источникам тепла, включая солнечные коллекторы. Более подробная информация представлена в руководстве по монтажу.

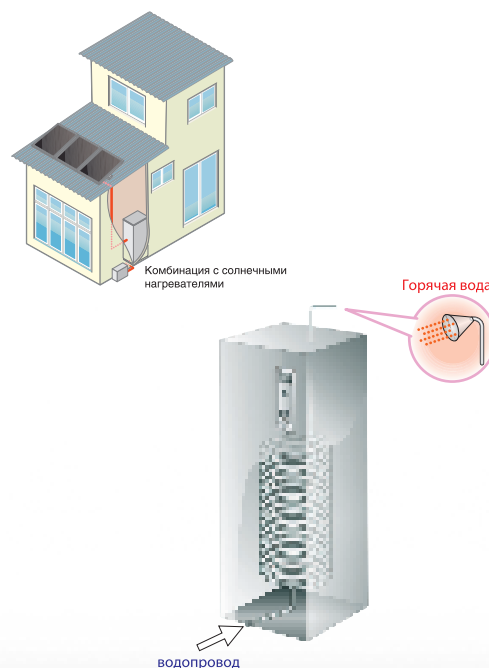

ЗНР, 3.5НР, 6НР

Характеристики		ЗНР		3.5НР		6НР	
Внутренний блок		HMA100M		HMA100V	HMA100VM		HMS140V
Наружный блок				FDCW100VNX		FDCW140VNX	
Источник питания		3 фазы 260 В, 50 Гц		1 фаза, 230 В, 50 Гц 3 фазы 400 В, 50 Гц	3 фазы 260 В, 50 Гц		1 фаза, 230 В, 50 Гц 3 фазы 400 В, 50 Гц
Теплопроизводительность	условие 1	кВт 8.0 (3.0-8.0)		9.0 (3.5-12.0)		16.5 (5.8-16.5)	
	условие 2	кВт 8.3 (2.0-8.3)		9.2 (3.5-10.5)		16.5 (4.2-17.2)	
COP	условие 1	3.33		3.60		3.31	
	условие 2	4.08		4.44		4.20	
Холодопроизводительность	условие 1	кВт 7.1 (2.0-7.1)		8.0 (3.0-9.0)		-	
	условие 2	кВт 10.7 (2.7-10.7)		11.0 (3.3-12.0)		16.5 (5.2-16.5)	
EER	условие 1	2.68		2.81		-	
	условие 2	3.35		3.62		3.59	
Обслуживаемая емкость бака	12 л/мин	л 270		270		-	
	16 л/мин	л 200		200		-	
Диапазон температур (наружный воздух)		холод		-20-43*			
		тепло		15-43			
Диапазон температур (вода)		холод		25-58 (65 со спиралью нагрева воды)			
		тепло		7-25			
Максимальная длина трасс		м 30		12		30	
Максимальный перепад высот		м		7			
Внутренний блок	Высота	мм 1760 (+20-50мм)				1004	
	Ширина	мм 600				513	
	Глубина	мм 650				360	
	Вес (без воды)	кг 140				60	
	Электронагреватели	9 кВт, 4 шага				-	
	Общий объем	л 270±5%				-	
	Объем змеевика гор. воды	л 14				-	
	Расширительный бак	-				18	
	Трубопровод хол. воды	мм 22				28	
	Трубопровод гор. воды	мм 22				-	
Подсоединения труб		фланцевое + фитинги					
Наружный блок	Высота	мм 595		845		1300	
	Ширина	мм 780 (+67 с клапаном)		970		970	
	Глубина	мм 340		370		370	
	Вес	кг 60		74		105	
	Уровень шума	дБ(А) 64		64.5		71	
	Уровень звукового давления	дБ(А) 48		50		54	
	Расход воздуха	м³/мин 50		73		100	
	Тип компрессора	роторный					
	Управление хладагентом	EEV					
	Объем хладагента	кг(м) 2.55(15)		2.9 (12)		4.0 (15)	
Трубы хладагента	(мм/дюйм)		Газ: 15.88 (5/8"). Вода: 9.52 (3/8")				
Подсоединение труб		вальцовка					

Бак-аккумулятор (только для HMS 140V)

Характеристики		HT30		MT300		MT500	
Источник питания				1 фаза, 230 В / 3 фазы, 400 В, 50 Гц			
Объем		л 30		300		500	
Объем змеевика гор. воды		л -		14		21	
Обслуживаемый объем гор. воды	12 л/мин	л -		320			
	16 л/мин	л -		230			
Электронагреватель		кВт -		9 кВт, 4 шага			
Высота		мм 358		1880		1695	
Ширина		мм 593		597		759	
Глубина		мм 360		598		879	
Вес		кг 23		110		131	
Труба хол. воды		мм (дюйм) 25.4 (1")				28	
Труба гор. воды		-				25.4 (1")	

Условия испытаний

		Температура воды		Температура наружного воздуха	
Обогрев	условие 1	45°C наруж./40°C внутр.		7°C DB / 6°C WB	
	условие 2	35°C наруж./30°C внутр.			
Охлаждение	условие 1	7°C наруж./12 °C внутр.		35°C DB	
	условие 2	18°C наруж./23°C внутр.			
Ширина		40°C наруж./5°C внутр.		7°C DB / 6°C WB	

Внутренний блок
ЗНР, 3.5НР

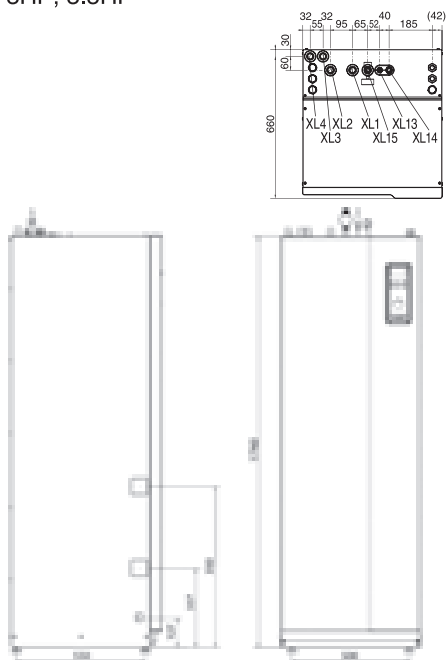

6НР

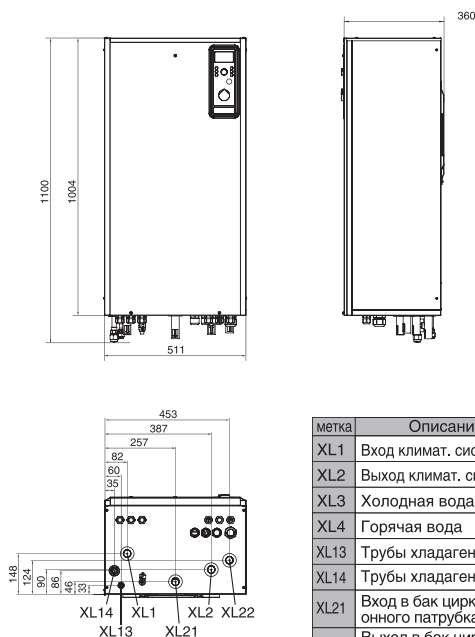

метка	Описание	ЗНР/3,5НР	6НР
XL1	Вход климат. системы	22мм	28мм
XL2	Выход климат. системы	22мм	28мм
XL3	Холодная вода	22мм	—
XL4	Горячая вода	22мм	—
XL13	Трубы хладагента (жид.)	3/8"	3/8"
XL14	Трубы хладагента (газ)	5/8"	5/8"
XL21	Вход в бак циркуляционного патрубка	—	28мм
XL22	Выход в бак циркуляционного патрубка	—	28мм

Бак наружного блока
НТ30

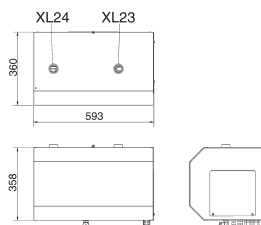

МТ500

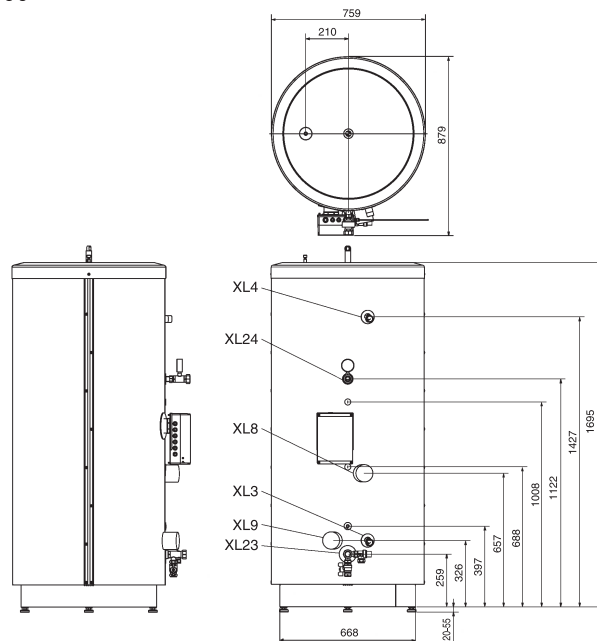

МТ300

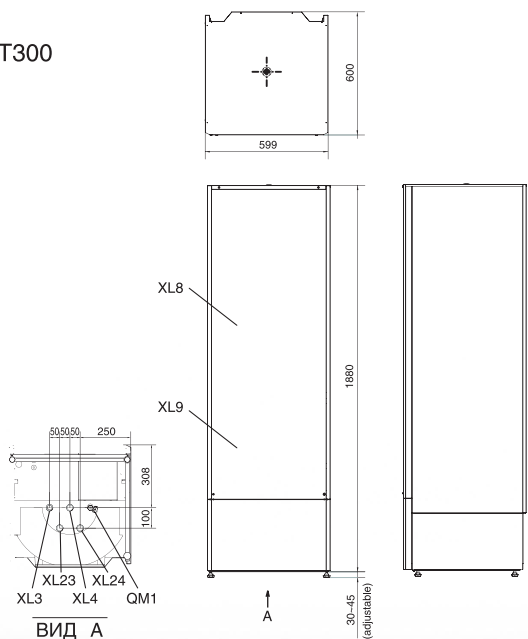

метка	Описание	НТ30	МТ300	МТ500
XL3	Холодная вода	—	G1 ext.(1")	G1 ext.(1")
XL4	Горячая вода	—	G1 ext.(1")	G1 ext.(1")
XL8	Внешний источник тепла (вход)	—	R1 int	G1 int
XL9	Внешний источник тепла (выход)	—	R1 int	G1 int
XL23	Выход циркуляционного патрубка	G1 ext.(1")	G1 ext.(1")	28mm
XL24	Вход циркуляционного патрубка	G1 ext.(1")	G1 ext.(1")	28mm

Наружный блок

3HP

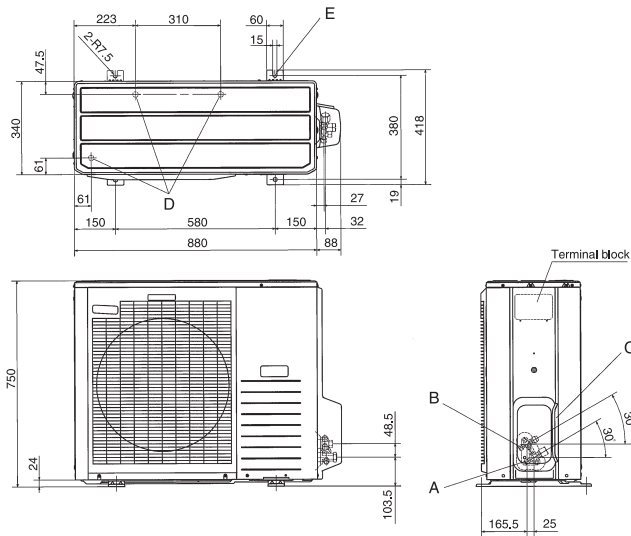

3.5HP

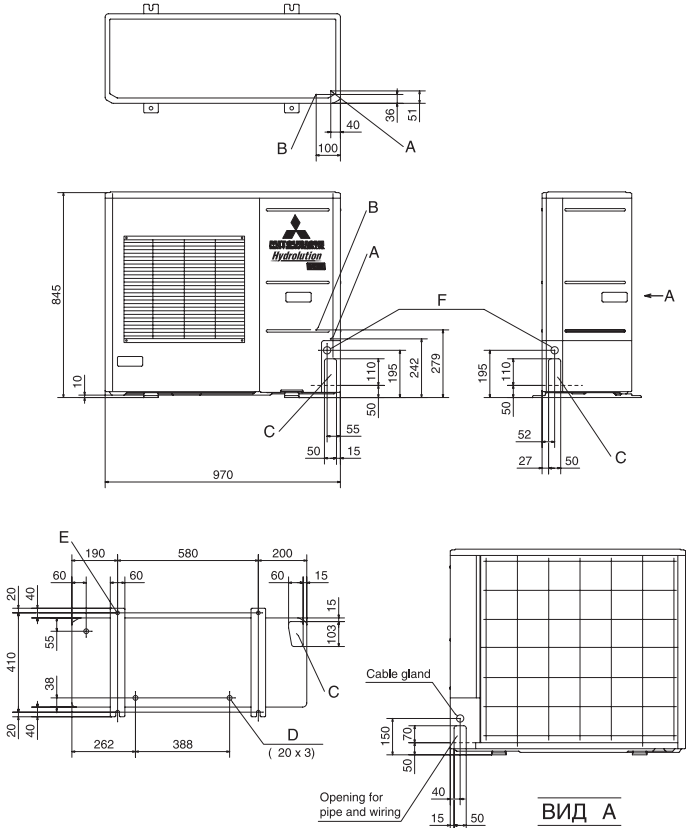

6HP

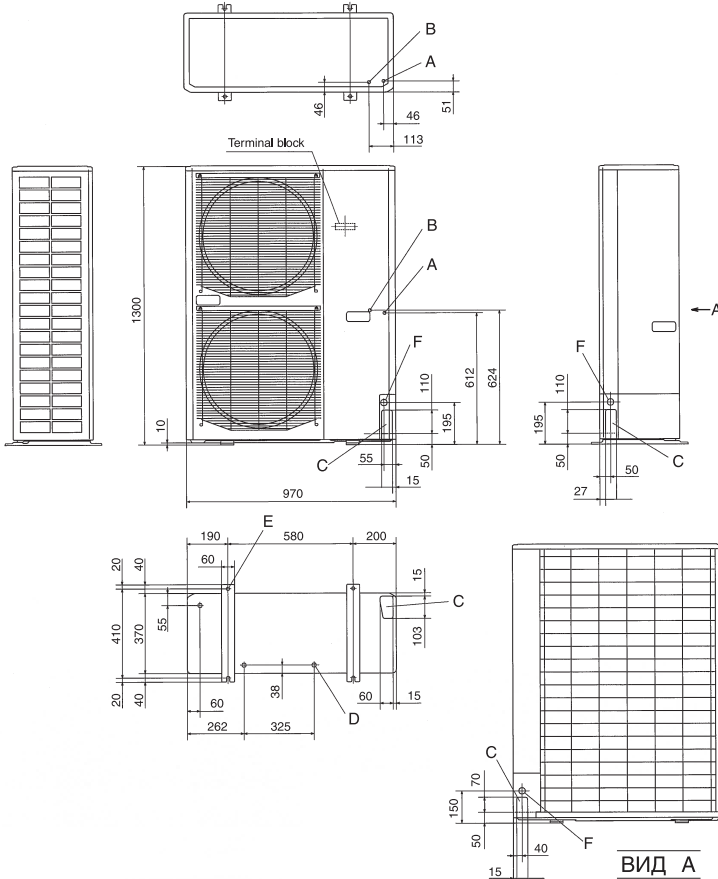

Метка	Описание	3HP / 3.5HP	6HP
A	Размер газового порта	15.88(5/8") (Flare)	
B	Размер жидкостного порта	9.52(3/8") (Flare)	
C	Отверстие для вывода фреоновых труб и межблочного кабеля.		
D	Отверстие для конденсата.	20x3places	
E	Отверстие для крепежных болтов	M10x4places	
F	Отверстие для вывода кабеля	30.3x3places	30(front) 45(side) 50(back)

Минимальное пространство для установки

3HP

Размер	Пример установки		
	1	2	3
L ₁	Open	Open	500
L ₂	300	250	Open
L ₃	100	150	100
L ₄	250	250	250

3.5HP/6HP

Размер	Пример установки		
	1	2	3
L ₁	Open	Open	500
L ₂	300	5	Open
L ₃	150	300	150
L ₄	5	5	5

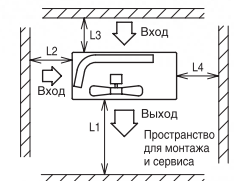
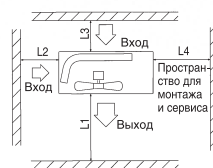

DPH

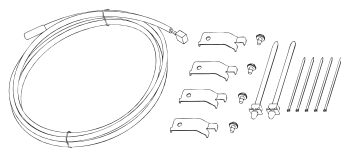

Нагреватель поддона наружного блока.
Используется в наружном блоке для эксплуатации агрегата в более холодном климате.
Part no. PCZ006A033

MH-RG 10

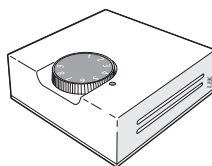

Выносной ПДУ.
Part no. MCD291A001

VCC22

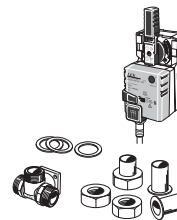

Четырехходовой клапан для переключения на охлаждение или обогрев.
Part no. MCD291A002

ESV22

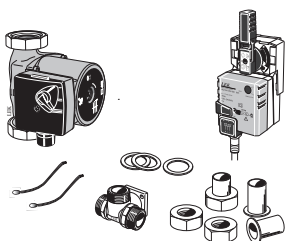

Смесительный узел для точной регулировки температуры воды.
Part no. MCD291A003

ACK22

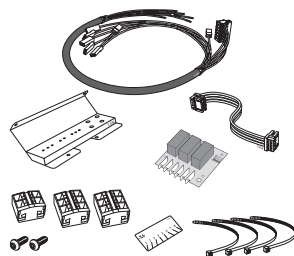

Комплект кабелей для подключения аксессуаров VCC и ESV.
Part no. MCD291A004

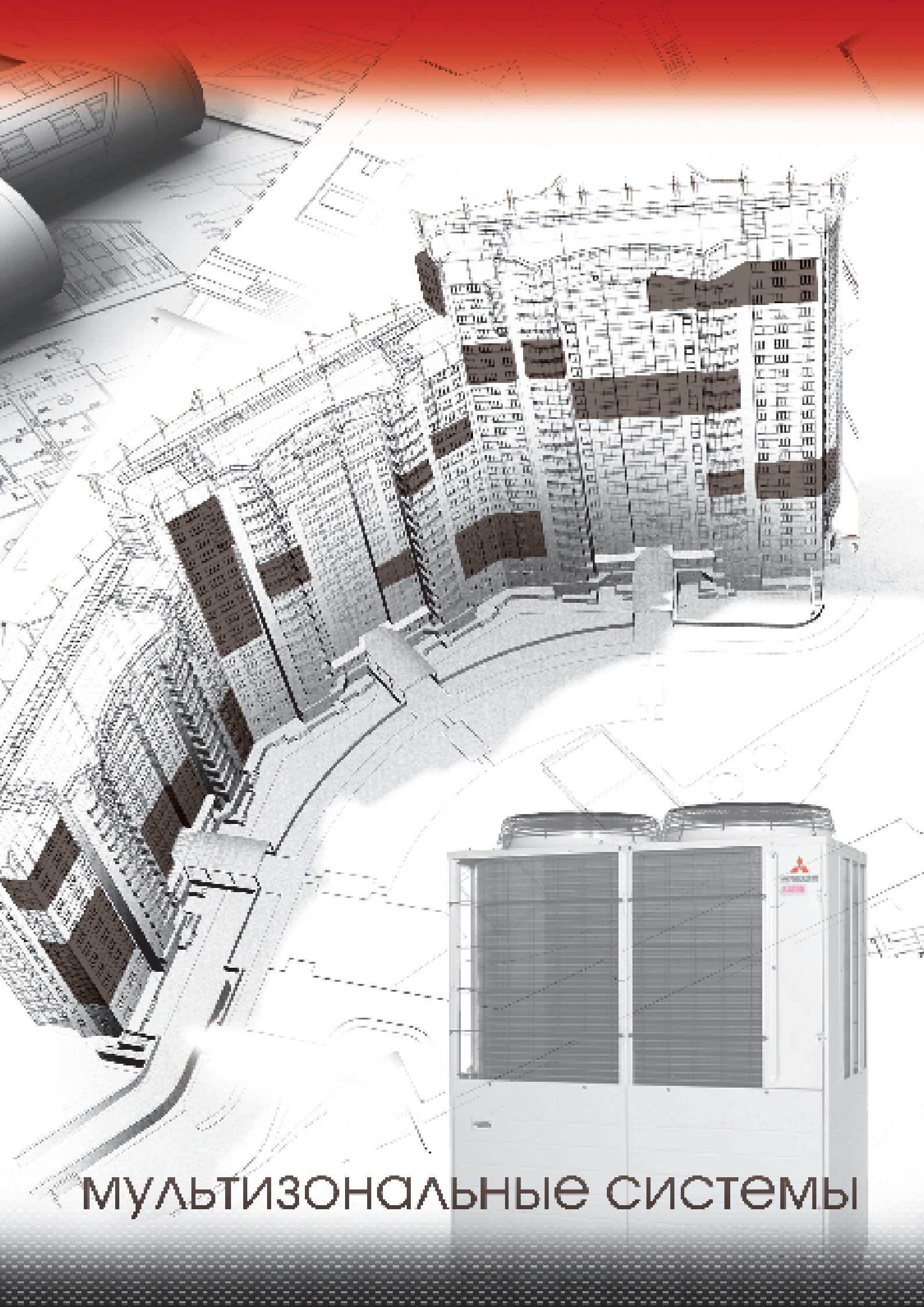

МУЛЬТИЗОНАЛЬНЫЕ СИСТЕМЫ

Система KX6 представляет собой новое, уже четвертое поколение мультизональных VRF-систем, производимых компанией Mitsubishi Heavy Industries Ltd. В модельный ряд входят как системы небольшой мощности (так называемые mini-VRF), предназначенные для кондиционирования жилых помещений и небольших офисов, так и «полноразмерные» VRF-системы, предназначенные для кондиционирования зданий большой площади.

Модельный ряд наружных блоков включает в себя модели холодопроизводительностью от 11,2 до 136 кВт, причем наружные блоки мощностью 22,4, 28 и 33,5 кВт имеют сверхкомпактный размер (самый компактный в отрасли), что позволяет монтировать их на стенах.

Модельный ряд внутренних блоков включает в себя 74 модели четырнадцати различных типов.

Системы серии KX6 обладает рядом инновационных функций, облегчающих пуско-наладку и эксплуатацию (проверка количества хладагента в системе, самотестирование перед первым запуском, функция автоматической адресации и т.д.), что делает их одними из самых удобных в монтаже.

Система класса VRF для офисов, магазинов, жилых помещений. Компактная конструкция, высокая энергоэффективность, надежность – благодаря применению передовых технологий.
Все модели используют хладагент R410A



НАРУЖНЫЕ БЛОКИ. МОДЕЛЬНЫЙ РЯД

MicroKX		11,2 кВт	14 кВт	15,5 кВт					
		FDC112KXEN6 FDC112KXES6	FDC140KXEN6 FDC140KXES6	FDC155KXEN6 FDC155KXES6					
MiniKX		22,4 кВт	28 кВт	33,5 кВт					
		FDC224KXE6	FDC280KXE6	FDC335KXE6					
KX6		33,5 кВт	40 кВт	45 кВт	50,4 кВт				
		FDC335KXE6-K	FDC400KXE6	FDC450KXE6	FDC504KXE6				
		56 кВт	56 кВт	61,5 кВт	68 кВт				
		FDC560KXE6	FDC560KXE6-K	FDC615KXE6	FDC680KXE6				
KX6		73,5 кВт	80 кВт	85 кВт	90 кВт	96 кВт	101 кВт		
		FDC735KXE6	FDC800KXE6	FDC850KXE6	FDC900KXE6	FDC960KXE6	FDC1010KXE6		
		FDC335KXE6-K	FDC400KXE6	FDC400KXE6	FDC450KXE6	FDC450KXE6	FDC504KXE6	FDC504KXE6	
		FDC400KXE6	FDC400KXE6	FDC450KXE6	FDC450KXE6	FDC504KXE6	FDC504KXE6		
		106,5 кВт	113 кВт	118 кВт	123,5 кВт	130 кВт	136 кВт		
		FDC1065KXE6	FDC1130KXE6	FDC1180KXE6	FDC1235KXE6	FDC1300KXE6	FDC1360KXE6		
		FDC504KXE6	FDC560KXE6	FDC560KXE6-K	FDC615KXE6	FDC615KXE6	FDC680KXE6	FDC680KXE6	
		FDC560KXE6	FDC560KXE6	FDC615KXE6	FDC615KXE6	FDC680KXE6	FDC680KXE6		
		KXR6		22,4 кВт	28 кВт	33,5 кВт	33,5 кВт	40 кВт	45 кВт
				FDC224KXRE6	FDC280KXRE6	FDC335KXRE6	FDC335KXRE6-K	FDC400KXRE6	FDC450KXRE6
				50,4 кВт	56 кВт	56 кВт	61,5 кВт	68 кВт	
				FDC504KXRE6	FDC560KXRE6	FDC560KXRE6-K	FDC615KXRE6	FDC680KXRE6	
73,5 кВт	80 кВт			85 кВт	90 кВт	96 кВт	101 кВт		
FDC735KXRE6	FDC800KXRE6			FDC850KXRE6	FDC900KXRE6	FDC960KXRE6	FDC1010KXRE6		
FDC335KXRE6-K	FDC400KXRE6			FDC400KXRE6	FDC450KXRE6	FDC450KXRE6	FDC504KXRE6	FDC504KXRE6	
FDC400KXRE6	FDC400KXRE6			FDC450KXRE6	FDC450KXRE6	FDC504KXRE6	FDC504KXRE6		
106,5 кВт	113 кВт			118 кВт	123,5 кВт	130 кВт	136 кВт		
FDC1065KXRE6	FDC1130KXRE6			FDC1180KXRE6	FDC1235KXRE6	FDC1300KXRE6	FDC1360KXRE6		
FDC504KXRE6	FDC560KXRE6			FDC560KXRE6-K	FDC615KXRE6	FDC615KXRE6	FDC680KXRE6	FDC680KXRE6	
FDC560KXRE6	FDC560KXRE6			FDC615KXRE6	FDC615KXRE6	FDC680KXRE6	FDC680KXRE6		

**ВНУТРЕННИЕ БЛОКИ. МОДЕЛЬНЫЙ РЯД****ШИРОКИЙ МОДЕЛЬНЫЙ РЯД, СОСТОЯЩИЙ ИЗ 74 МОДЕЛЕЙ 14 РАЗЛИЧНЫХ ТИПОВ**

Модельный ряд состоит из 14 типов блоков, как скрытой, так и открытой установки, и покрывает широкий диапазон мощностей – всего 74 модели. Это позволяет выбрать модель, оптимальную для помещения любой конфигурации и любого назначения.

ТИП			Производи- тельность	2,2 кВт	2,8 кВт	3,6кВт	4,5кВт	5,6 кВт	7,1 кВт	9 кВт	11,2 кВт	14 кВт	16 кВт	22,4 кВт	28 кВт
			Индекс модели	22	28	36	45	56	71	90	112	140	160	224	280
КАССЕТНЫЙ ТИП	4-поточный	FDT			●	●	●	●	●	●	●	●	●		
	4-поточный компактный (600x600)	FDTC		●	●	●	●	●							
	2-поточный	FDTW			●		●	●	●	●	●	●			
	1-поточный компактный (600x600)	FDTQ		●	●	●									
	1-поточный ультратонкий	FDTS					●		●						
КАНАЛЬНЫЙ ТИП	с высоким статическим давлением	FDU							●	●	●	●		●	●
	со средним статическим давлением	FDUM		●	●	●	●	●	●	●	●	●			
	со сниженным уровнем шума (ультратонкий)	FDUT		●	●	●	●	●							
	компактный (гостиничного типа)	FDUH		●	●	●									
НАСТЕННЫЙ ТИП		FDK		●	●	●	●	●	●						
ПОДПОТОЛОЧНЫЙ ТИП		FDE				●	●	●	●		●	●			
НАПОЛЬНЫЙ ТИП	корпусной	FDFW FDFL			●	●	●	●	●						
	бескорпусной	FDFU			●		●	●	●						
БЛОК СО 100% ПРИТОКОМ СВЕЖЕГО ВОЗДУХА		FDU-F								●		●		●	●
ТИП			Индекс модели			250	350	500	800	1000					
ПРИТОЧНАЯ УСТАНОВКА		SAF				●		●		●		●		●	
ТИП			Индекс модели			3HP		3.5HP		6HP					
ВОЗДУШНЫЕ ТЕПЛОВЫЕ НАСОСЫ		HM-Hydrolution				●				●				●	



ВЫСОКАЯ ПРОИЗВОДИТЕЛЬНОСТЬ

САМЫЙ ВЫСОКИЙ COP В ОТРАСЛИ

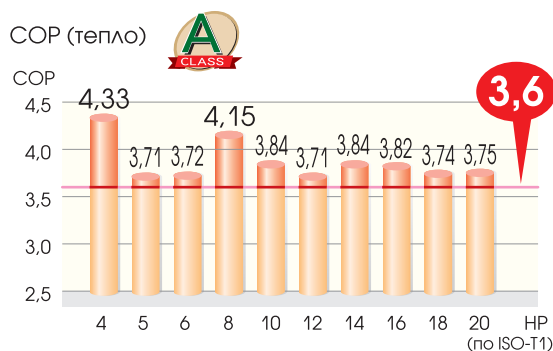
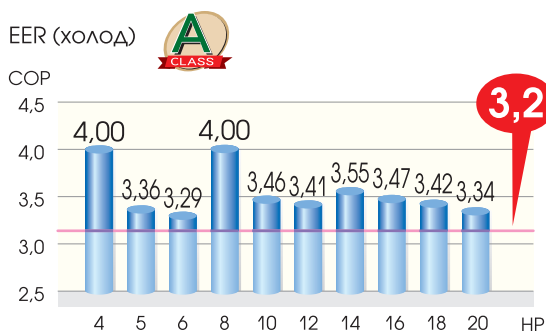

*COP = Производительность [кВт] / потребляемая мощность [кВт]

**COP всего модельного ряда KX6 гарантирует снижение эксплуатационных расходов и минимальное воздействие на окружающую среду.

МУЛЬТИЗОНАЛЬНЫЕ KX6/VRF



КОМПАКТНЫЙ ДИЗАЙН

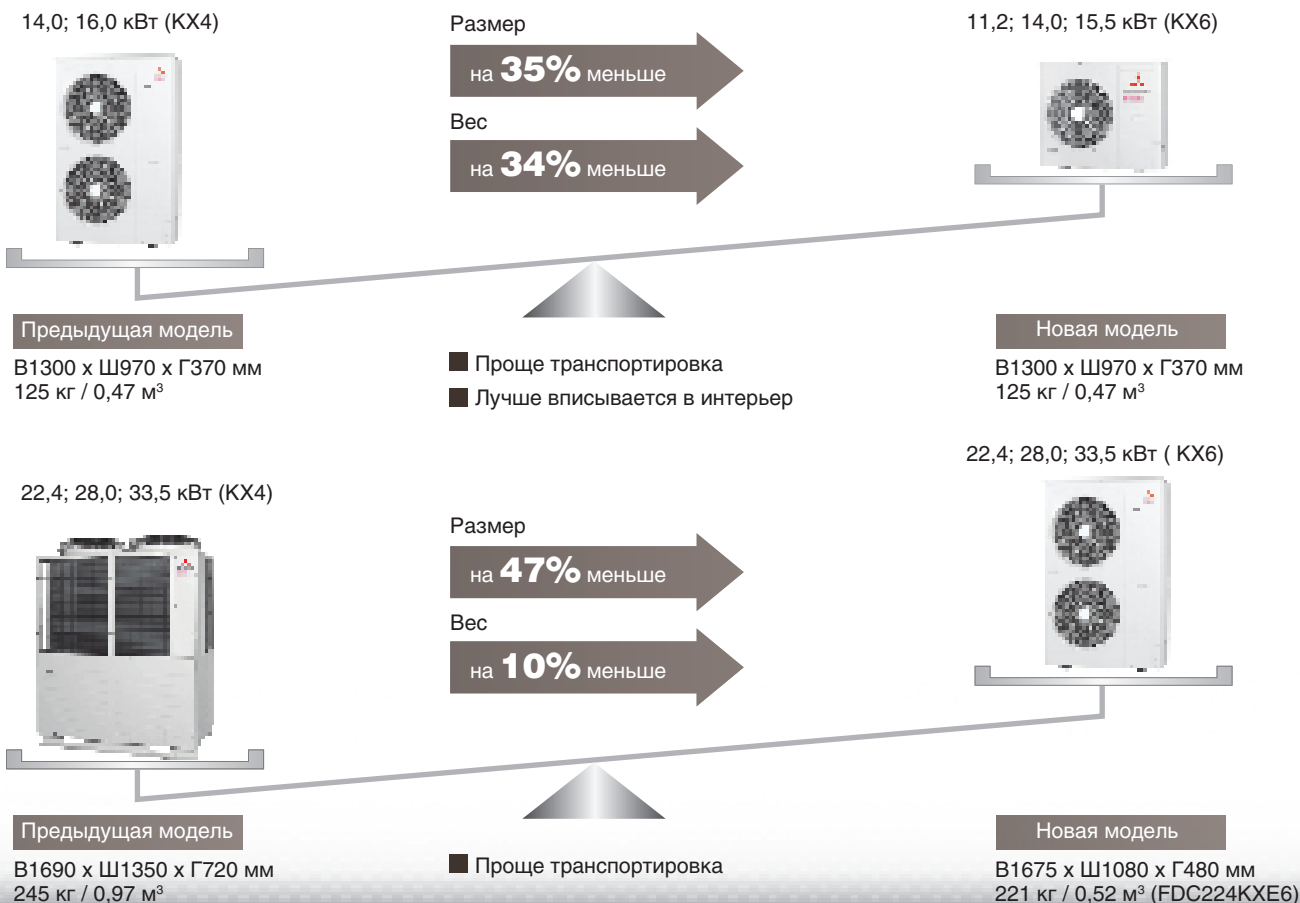



ВЫСОКАЯ ЭНЕРГОЭФФЕКТИВНОСТЬ

ВЫСОКАЯ ЭНЕРГОЭФФЕКТИВНОСТЬ И КОМПАКТНОСТЬ ДОСТИГНУТЫ БЛАГОДАРЯ СЛЕДУЮЩИМ ТЕХНОЛОГИЯМ:

11,2 кВт – 15,5 кВт

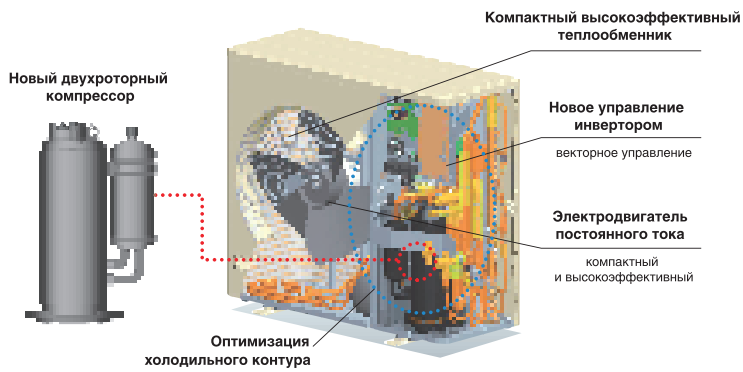

Компактный высокоэффективный теплообменник

- оптимизированная форма ребер теплообменника, оптимальная скорость движения воздуха
- улучшена система распределения хладагента

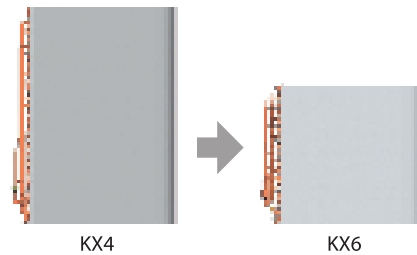

МУЛЬТИЗОНАЛЬНЫЕ KX6/VRF

22,4 кВт – 33,5 кВт

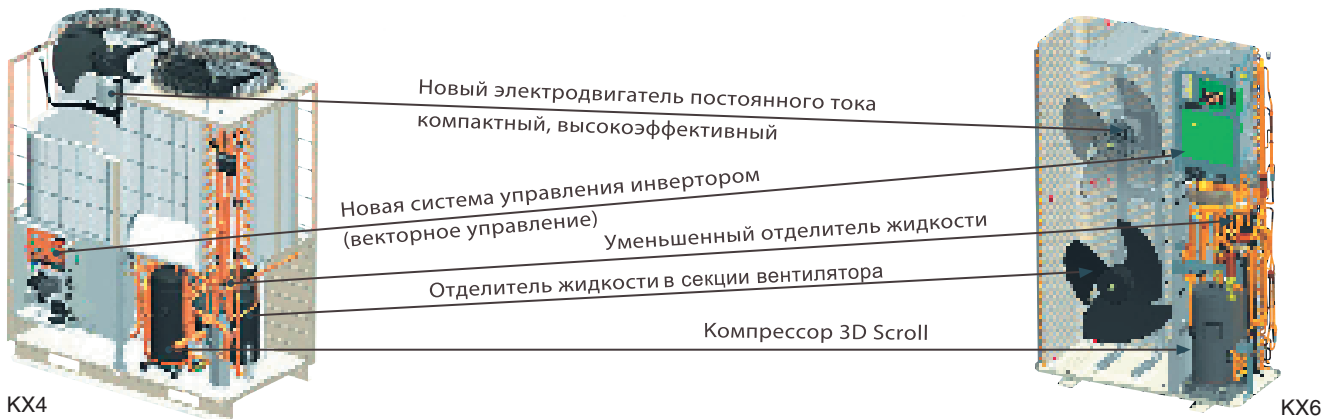

40 кВт – 136 кВт

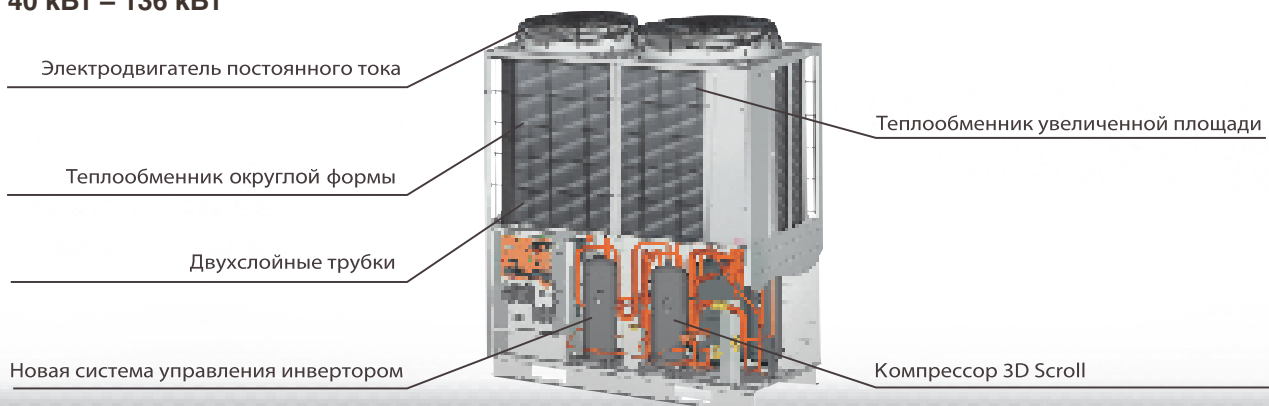

КОМПРЕССОР 3D SCROLL

Время запуска кондиционера в режиме тепла существенно сокращено. Возможна работа при более низких температурах наружного воздуха (до -20°C).

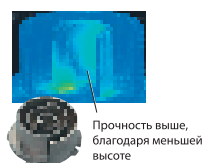
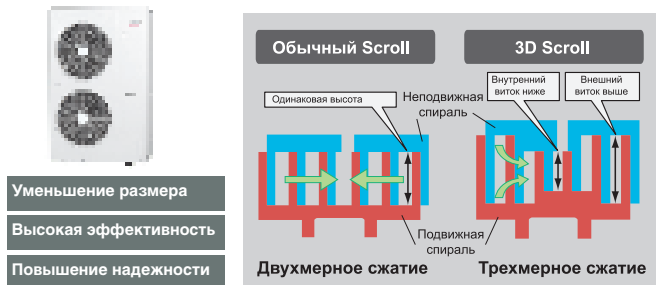

В компрессоре 3D Scroll применяются спирали с разной высотой по внешней и по внутренней сторонам. Таким образом, достигается более высокая степень сжатия за счет сжимания хладагента не только в радиальном (по горизонтали), но и в осевом (по вертикали) направлении. Даже при высокой степени сжатия не происходит снижения энергоэффективности.

Прочность спиралей существенно повышена за счет уменьшения высоты внутреннего витка спирали, который при работе подвергается высокой нагрузке.

ОПТИМИЗАЦИЯ ХОЛОДИЛЬНОГО КОНТУРА

Холодильный контур оптимизирован с учетом огромного опыта компании в разработке подобных систем и имеет следующие преимущества:

- Оптимальное распределение хладагента по теплообменнику.
- Усовершенствованная система защиты от попадания жидкого хладагента в компрессор.
- Высокоскоростное управление с помощью новой версии системы SUPERLINK.

ЭЛЕКТРОДВИГАТЕЛЬ ПОСТОЯННОГО ТОКА

Применение электродвигателя постоянного тока позволило увеличить эффективность на 60% по сравнению со старыми моделями.

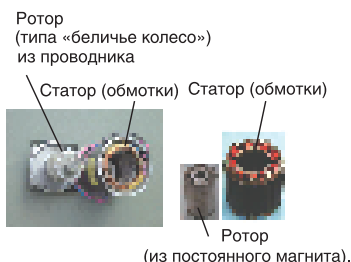

МУЛЬТИЗОНАЛЬНЫЕ KX6/VRF

НОВАЯ СИСТЕМА УПРАВЛЕНИЯ ИНВЕРТОРОМ (ВЕКТОРНОЕ УПРАВЛЕНИЕ)

Новая технология позволяет достичь высокой эффективности.

- Плавный переход от низкой скорости к высокой.
- Синусоидальное изменение напряжения.
- Существенное повышение КЭЭ в области низких скоростей вращения.

ВЕНТИЛЯТОР С ШИРОКИМИ ЛОПАТКАМИ И ЗАЗУБЕННЫМИ КРАЯМИ

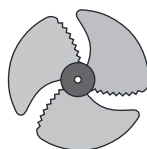

Конструкция вентилятора создана с помощью аэрокосмического подразделения MHI – зазубренные лопатки позволяют давать больший расход воздуха при меньших затратах электроэнергии.

ГИБКОЕ ПРОЕКТИРОВАНИЕ

УВЕЛИЧЕНА МОЩНОСТЬ СУММАРНОЙ НАГРУЗКИ ПО ИНДЕКСАМ ВНУТРЕННИХ БЛОКОВ НА НАРУЖНЫЙ БЛОК

К наружным блокам серии KX6 может быть подключено от 150% до 200% мощности по индексам внутренних блоков (в предыдущей серии KX4 – до 130%). Важно: При подключении совокупной мощности внутренних блоков превышающей суммарную холодопроизводительность наружного блока, в определенных условиях максимальной загрузки, мощность каждого внутреннего блока может незначительно снизиться.

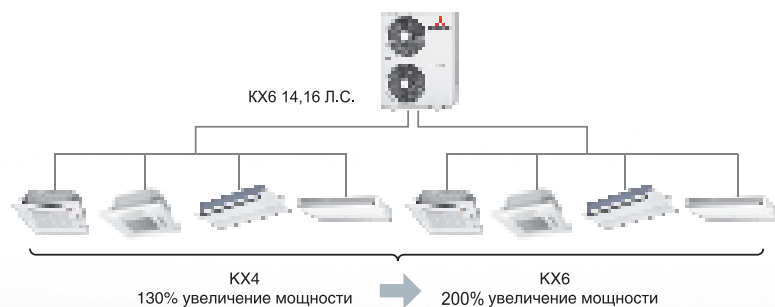

HP	KX4
4-12	130%
14,16	130%
18-34	130%
36-48	130%

HP	KX6
4-12	150%
14,16	200%
18-34	160%
36-48	130%

Примечание: справедливо для всех внутренних блоков за исключением FDK и FDFL



СЕРВИС И ТЕХНИЧЕСКОЕ ОБСЛУЖИВАНИЕ

УДОБСТВО ОБСЛУЖИВАНИЯ

Легкий доступ к различным узлам блока за счет разделения на отсеки.

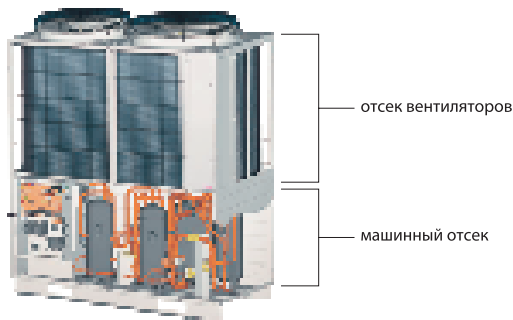

РЕЖИМ РЕЗЕРВИРОВАНИЯ

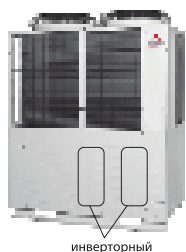

В двухкомпрессорных блоках, в случае выхода из строя одного из компрессоров, система продолжит работу на исправном компрессоре. В случае комбинаторных блоков, если один из составляющих блоков выйдет из строя, система продолжит работу, используя оставшийся.

РЕЖИМ ПРОВЕРКИ (ДЛЯ БЛОКОВ 8-48 Л.С.)

При работе на охлаждение могут проверяться автоматически следующие параметры: открыт или закрыт сервисный кран, не перепутаны ли подключения трубопроводов, корректность работы расширительных клапанов. Режим проверки может быть запущен при температурах наружного воздуха в пределах 0..43 С и внутреннего в диапазоне 10..32 С при помощи DIP-переключателя на плате наружного блока. Режим проверки доступен только для одного холодильного контура. Проверка занимает 15-30 мин и позволяет избежать наиболее частых ошибок при монтаже.



МОДУЛЬНАЯ КОНСТРУКЦИЯ (14-48 Л.С.)



Благодаря усовершенствованию конструкции электронного бокса и уменьшению количества слоев плат с 4 до 3, а также применению крепления плат на шарнирах, существенно упростилась процедура диагностики и обслуживания элементов инвертора.

ФУНКЦИЯ МОНИТОРИНГА

Серия КХ6 обладает новыми средствами поиска и устранения неисправностей. При помощи цифрового индикатора на плате наружного блока можно отслеживать различные параметры. При помощи семисегментного индикатора можно отслеживать возникающие неисправности и историю их возникновения.

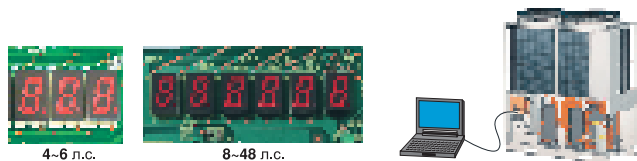

Наружные блоки оборудованы портами RS-232 для подключения к ПК напрямую и осуществления мониторинга системы при помощи сервисной программы MENTE PC.

ФУНКЦИЯ ПРОВЕРКИ КОЛИЧЕСТВА ХЛАДАГЕНТА

- Эта функция является вспомогательной. Вес заправляемого хладагента должен контролироваться в любом случае.
- Если проверка показала, что количество не соответствует норме, необходимо принять соответствующие меры по корректировке количества.
- Даже если проверка прошла, результат может зависеть от внешних условий (температуры наружного воздуха). Таким образом, единовременная проверка не может покрыть всех возможных условий. Из соображений безопасности, рекомендуется проверять количество хладагента постоянно и ежегодно.
- Для получения подробной информации обратитесь к технической документации.

МУЛЬТИЗОНАЛЬНЫЕ КХ6/VRF

ОРЕБРИЕ С ГОЛУБЫМ ПОКРЫТИЕМ

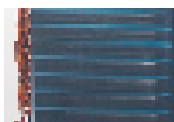

Благодаря применению оребрения конденсатора с голубым покрытием (KS101), увеличена коррозионная стойкость (по сравнению с предыдущими моделями).

УМЕНЬШЕННОЕ КОЛИЧЕСТВО ХЛАДАГЕНТА

Применяются трубы уменьшенного диаметра, что позволяет уменьшить стоимость монтажа

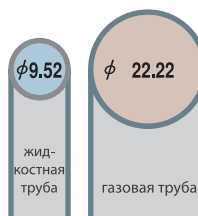

ex.10HP

мм	ø9.52	ø12.7	ø15.88	ø19.05	ø22.22	ø25.4
дюйм	3/8"	1/2"	5/8"	3/4"	7/8"	1"

мм	ø28.58	ø31.8	ø34.92	ø38.1	ø44.5	ø50.8
дюйм	1 1/8"	1 1/4"	1 3/8"	1 1/2"	1 3/4"	2"

Внешний блок

НР	КХ6		
	Жидкост. труба	Газовая труба	
4			
5			
6	ø9.52	ø15.88	
8		ø19.05	
10		ø22.22	
12	ø12.7	ø25.4[ø28.58]	
14			
16		ø28.58	
18			
20	ø15.88	ø31.8[ø34.92]	
22			
24			
26			
28			
30			
32			
34			
36	ø19.05	ø38.1[ø34.92]	
38			
40			
42			
44			
46			
48			



РАБОЧИЙ ДИАПАЗОН

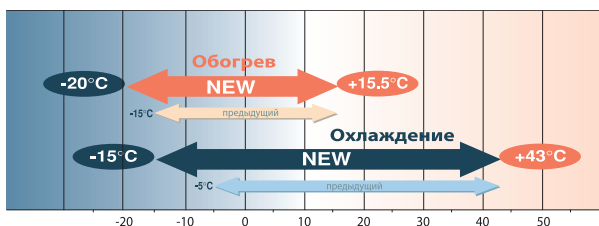

Система KX6 может работать в режиме обогрева при температуре наружного воздуха до -20°C и в режиме охлаждения до -15°C (-5°C у KX4 серии).

*информацию о корректировке холодопроизводительности при низких температурах наружного воздуха см. в техническом руководстве.



СИСТЕМЫ УПРАВЛЕНИЯ

Предлагается широкий выбор систем управления

		МОДЕЛЬ		
Индивидуальное управление	проводной	RC-E4	1	—
	беспроводной	RCN-K-E, RCN-T-36W-E и т.д.	1	—
Центральные консоли	с кнопками	SC-SL1N-E	16	—
		SC-SL2N-E	64	—
	с сенсорным экраном	SC-SL3N-AE	128	—
		SC-SL3N-BE	128	●
	WEB-шлюзы	SC-WGWN-A	128 (64x2)	—
		SC-WGWN-B	128 (64x2)	●
		SC-BGWN-A	128 (64x2)	—
		SC-BGWN-B	128 (64x2)	●
	BMS-шлюзы	BAC net	128 (64x2)	—
		Lonworks	SC-LGWN-A	96 (48x2)

● со встроенной функцией расчета энергопотребления по группам внутренних блоков

МУЛЬТИЗОНАЛЬНЫЕ KX6/VRF



БОЛЬШАЯ ДЛИНА ТРУБОПРОВОДОВ

Допустимый перепад высот между внутренними блоками увеличен с 4 до 18 м в Mini VRF системах и с 15 до 18 м в больших VRF, что позволяет расположить внутренние блоки еще на трех этажах.

Применение труб меньшего диаметра и снижение количества хладагента позволило увеличить расстояние до самого дальнего внутреннего блока до 160 м, а общую длину трубопроводов – до 1000 м, что является самыми высокими показателями в отрасли.

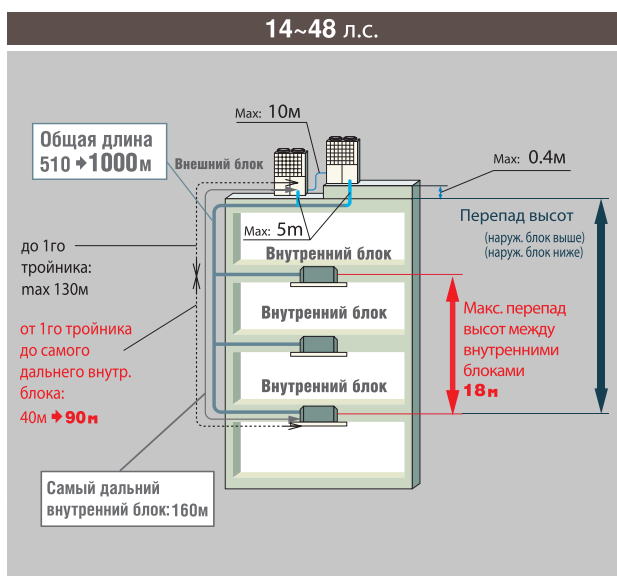
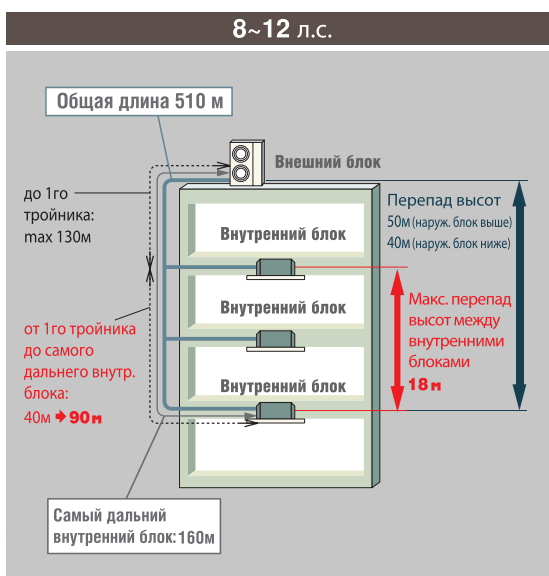

- Следует разделить систему на несколько холодильных контуров, в случае если расчетное количество дозаправляемого хладагента превышает 50 кг (для блоков 14-24 л.с.) и 100 кг (для блоков 26-48 л.с.)
- В случае, если суммарная производительность внутренних блоков превышает 130% от производительности наружного или общая длина труб превышает 510 м, требуется дозаправка системы не только хладагентом, но и маслом. (см. техническое руководство).



СЕРИИ **MICRO KX, MINI KX** НАРУЖНЫЕ БЛОКИ 4–12 л.с. (11.2–33.5 кВт)

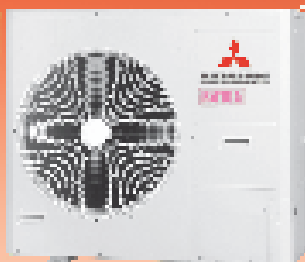

Micro KX



Mini KX

- Двухтрубная система KX6 – высокоэффективная VRF-система с разделенными режимами работы внутренних блоков (одновременно только холод или только тепло).
- Подключается до 8 (модели 4-6 л.с.) или 22 внутренних блоков (модели 8-12 л.с.) общей производительностью до 150% от наружного*.
- Коэффициент энергоэффективности – до 4 (при работе с максимальной загрузкой компрессоров).
- Инверторные компрессоры постоянного тока.
- Общая длина труб до 100 м (модели 4-6 л.с.) или до 510 м (модели 8-12 л.с.), максимальная длина труб в одну сторону до 70 м (модели 4-6 л.с.) или 160 м (модели 8-12 л.с.)

*кроме FDK и FDFL

МУЛЬТИЗОНАЛЬНЫЕ KX6/VRF

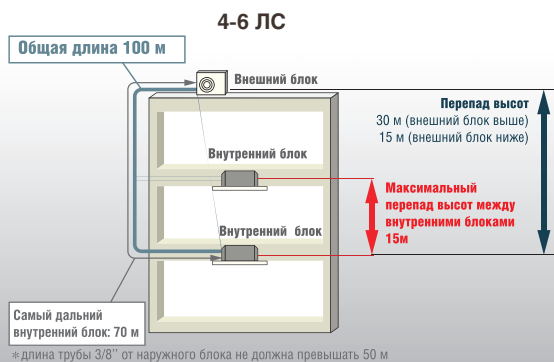

*длина трубы 3/8" от наружного блока не должна превышать 50 м

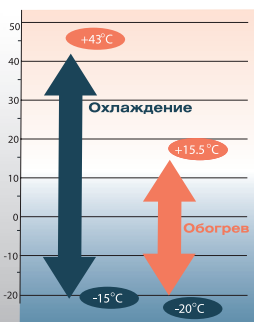

Характеристики		Модель	FDC112KXEN6	FDC140KXEN6	FDC155KXEN6	FDC112KXES6	FDC140KXES6	FDC155KXES6	FDC224KXES6	FDC280KXES6	FDC335KXES6
Электропитание			1 фазный (220-240В), 50Гц			3 фазный (380-415В), 50Гц					
Производительность (охлаждение)	ISO-T1 (JIS)	кВт	11,2	14,0	15,5	11,2	14,0	15,5	22,4	28	33,5
Производительность (обогрев)	ISO-T1 (JIS)	кВт	12,5	16,0	16,3	12,5	16,0	16,3	25	31,5	37,5
Потребляемая мощность (охлаждение)		кВт	2,8	4,17	4,71	2,8	4,17	4,71	5,6	8,09	9,82
Потребляемая мощность (обогрев)		кВт	2,89	4,31	4,38	2,89	4,31	4,38	6,03	8,21	10,12
Диапазон производительности		%	50-150								
Рабочий ток (охлаждение)		А	13,5-12,4	20,6-18,9	23,3-21,3	4,5-4,1	6,9-6,3	7,8-7,1	9,25-8,47	13,22-12,10	15,87-14,53
Рабочий ток (обогрев)		А	14,1-12,9	21,5-19,7	21,9-20,1	4,7-4,3	7,2-6,6	7,3-6,7	9,85-9,02	13,41-12,28	16,36-14,98
Уровень звукового давления		дБ (А)	52/54	53/55	53/56	52/54	53/55	53/56	58/58	59/60	61/61
Габариты	В	мм	845						1675		
	Ш	мм	970						1080		
	Г	мм	370						480		
Масса блока		кг	82						221		
Диаметр труб хладагента	жидкость	мм (дюйм)	ø 9,52(3/8")								
	газ	мм (дюйм)	ø 15,88 (5/8")						ø 19,05 (3/4")		ø 22,22 (7/8")
Хладагент R410A		кг	5								
Рабочий диапазон температур наружного воздуха (охлаждение)		С°	от -15 до +43								
Рабочий диапазон температур наружного воздуха (обогрев)		С°	от -20 до +16								



СЕРИЯ **KX6.**

НАРУЖНЫЕ БЛОКИ 14–24 л.с. (**40–68 кВт**)



- Двухтрубная система KX6 – высокоэффективная VRF-система с разделимыми режимами работы внутренних блоков (одновременно только холод или только тепло).
- Подключается до 40 (модели 14-16 л.с.) или 49 внутренних блоков (модели 16-24 л.с.) общей производительностью до 200% (160% для моделей 16-24 л.с.) от производительности наружного.*
- Высокий коэффициент энергоэффективности – до 3.6 (при работе с максимальной загрузкой компрессоров).
- Инверторные компрессоры постоянного тока.
- Общая длина труб до 1000 м, максимальная длина труб в одну сторону до 160 м.

* кроме FDK и FDFL

МУЛЬТИЗОНАЛЬНЫЕ KX6/VRF

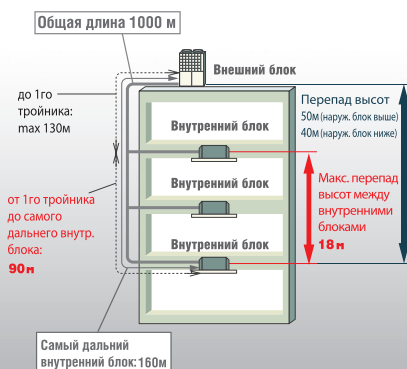
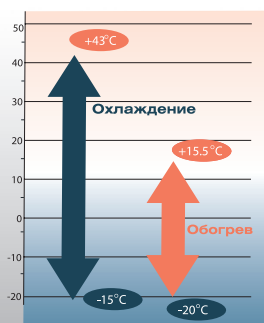

Характеристики		Модель	FDC400KXE6	FDC450KXE6	FDC504KXE6	FDC560KXE6	FDC615KXE6	FDC680KXE6
Электропитание			3 фазный (380-415В), 50Гц					
Производительность (охлаждение)	ISO-T1(JIS)	кВт	40	45	50,4	56	61,5	68
Производительность (обогрев)	ISO-T1(JIS)	кВт	45	50	56,5	63	69	73
Потребляемая мощность (охлаждение)		кВт	11,27	12,97	14,73	16,79	20,37	24,98
Потребляемая мощность (обогрев)		кВт	11,73	13,1	15,12	16,79	18,48	19,08
Диапазон производительности		%	50-200			50-160		
Рабочий ток (охлаждение)	A		18,4-16,9	21,1-19,3	24,1-22	27,4-25,1	33,1-30,3	40,3-36,9
Рабочий ток (обогрев)	A		19,6-17,9	21,7-19,9	25,2-23,1	28-25,7	30,7-28,1	31,6-29
Уровень звукового давления		дБ (А)	59,3/60	62,5/62,5	61,5/62	63/63,5	64,5/64	65/65
Габариты	В	мм	1690			2048		
	Ш		1350			720		
	Г		317			341		
Диаметр труб хладагента	жидкость	мм (дюйм)	ø 12,7(1/2")					
	газ	мм (дюйм)	ø 25,4 (1") [28,58(1 1/8")]		28,58(1 1/8")			
Хладагент R410A		кг	11,5					
Рабочий диапазон температур наружного воздуха (охлаждение)		С°	от -15 до +43					
Рабочий диапазон температур наружного воздуха (обогрев)		С°	от -20 до +16					



СЕРИЯ **KX6.**

НАРУЖНЫЕ БЛОКИ 26–48 л.с. (**73.5–136 кВт**)



- Подключается до 65 (модели 26-32 л.с.) или 80 внутренних блоков (модели 32-48 л.с.) общей производительностью до 160% (130% для моделей 32-48 л.с.) от производительности наружного.
- Высокий коэффициент энергоэффективности – до 3.6.
- Инверторные компрессоры постоянного тока.
- Общая длина труб до 1000, максимальная длина труб в одну сторону до 160 м.

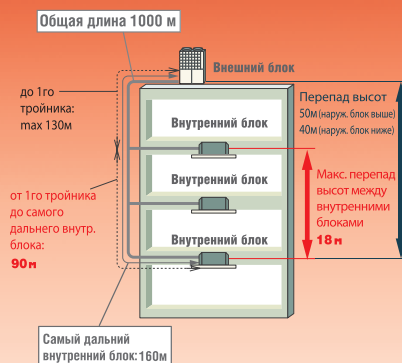

МУЛЬТИЗОНАЛЬНЫЕ **KX6/VRF**

Характеристики		Модель	FDC735KXE6	FDC800KXE6	FDC850KXE6	FDC900KXE6	FDC960KXE6	FDC1010KXE6
Комбинация (FDC)			335KXE6-K 400KXE6	400KXE6 400KXE6	400KXE6 450KXE6	450KXE6 450KXE6	450KXE6 504KXE6	504KXE6 504KXE6
Электропитание			3 фазный (380-415В), 50гц					
Производительность (охлаждение)	ISO-T1(JIS)	кВт	73,5	80	85	90	96	101
Производительность (обогрев)	ISO-T1(JIS)	кВт	82,5	90	95	100	180	113
Потребляемая мощность (охлаждение)		кВт	20,21	22,54	24,24	25,94	27,7	26,46
Потребляемая мощность (обогрев)		кВт	20,66	23,46	24,83	26,2	28,22	30,24
Диапазон производительности		%	50-160				50-130	
Рабочий ток (охлаждение)		A	32,9-30,2	36,8-33,8	39,5-36,2	42,2-38,6	45,2-41,3	48,2-44
Рабочий ток (обогрев)		A	34,4-31,4	39,2-35,8	41,3-37,8	43,4-39,8	46,9-43	50,4-46,2
Габариты	В	мм	1690					
	Ш		2700					
	Г		720					
Масса блока		кг	317x2				341+317	341x2
Диаметр труб хладагента	жидкость	мм (дюйм)	ø 15,88 (5/8")					
	газ	мм (дюйм)	ø 31,8 (1 1/4") [34,92 (1 3/8")]					
Хладагент R410A		кг	11,5x2					
Рабочий диапазон температур наружного воздуха (охлаждение)		С°	от -15 до +43					
Рабочий диапазон температур наружного воздуха (обогрев)		С°	от -20 до +16					

Характеристики		Модель	FDC1065KXE6	FDC1130KXE6	FDC1180KXE6	FDC1235KXE6	FDC1300KXE6	FDC1360KXE6
Комбинация (FDC)			504KXE6 560KXE6	560KXE6 560KXE6	560KXE6 615KXE6	615KXE6 615KXE6	615KXE6 680KXE6	680KXE6 680KXE6
Электропитание			3 фазный (380-415В), 50гц					
Производительность (охлаждение)	ISO-T1(JIS)	кВт	106,5	113	118	123,5	130	136
Производительность (обогрев)	ISO-T1(JIS)	кВт	119,5	127	132	138	142	146
Потребляемая мощность (охлаждение)		кВт	31,52	33,58	37,16	40,74	45,35	49,96
Потребляемая мощность (обогрев)		кВт	31,91	33,58	35,27	36,96	37,56	38,16
Диапазон производительности		%	50-130					
Рабочий ток (охлаждение)		A	51,5-47,1	54,8-50,2	60,5-55,4	66,2-60,6	73,4-67,2	80,6-73,8
Рабочий ток (обогрев)		A	53,2-48,8	56-51,4	58,7-53,8	61,4-56,2	62,3-57,1	63,2-58
Габариты	В	мм	2048					
	Ш		2700					
	Г		720					
Масса блока		кг	82					
Диаметр труб хладагента	жидкость	мм (дюйм)	ø 341x2		ø 360+340		ø 355x2	
	газ	мм (дюйм)	ø 34,92 (1 3/8")					
Хладагент R410A		кг	11,5x2					
Рабочий диапазон температур наружного воздуха (охлаждение)		С°	от -15 до +43					
Рабочий диапазон температур наружного воздуха (обогрев)		С°	от -20 до +16					



КХ6 – ТРУБОПРОВОДЫ ХЛАДАГЕНТА

Наружный блок		8	10	12	14	16	18	20	22	24	26	28	30	32	34	36	38	40	42	44	46	48			
жидк. труба	самый дальний внутр. блок на расст. < 90 м.	ø 9.52		ø 12.7						ø 15.88						ø 19.05									
газ. труба		ø 19.05	ø 22.22	ø 28.58						ø 34.92															
жидк. труба	самый дальний внутр. блок на расст. > 90 м.	ø 12.7						ø 15.88						ø 19.05						ø 22.22					
газ. труба		ø 22.22	ø 28.58						ø 34.92																

ММ	ДЮЙМ	ММ	ДЮЙМ
ø9.52	3/8"	ø28.58	1 1/8"
ø12.7	1/2"	ø31.8	1 1/4"
ø15.88	5/8"	ø34.98	1 3/8"
ø19.05	3/4"	ø38.1	1 1/2"
ø22.22	7/8"	ø44.5	1 3/4"
ø25.4	1"	ø50.8	2"

Разветвители



DIS-22-1/DIS-180-1



DIS-540-2/DIS-371-1

Гребенки

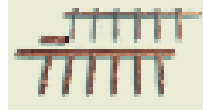

HEAD6-180-1R



DOS-2A-1

Соединительные трубы для комбинаторных блоков

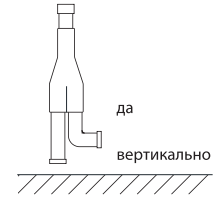
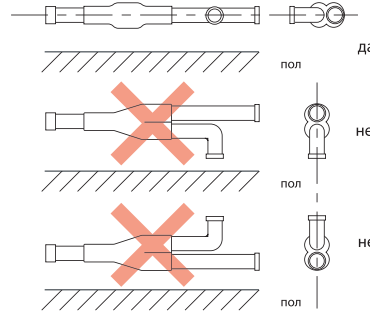

ПРИМЕРЫ ОРГАНИЗАЦИИ ТРУБОПРОВОДА



Маслоравнивающая труба
Тройник для объединения блоков (DOS-2A-1)

Организация трубопроводов с помощью тройников

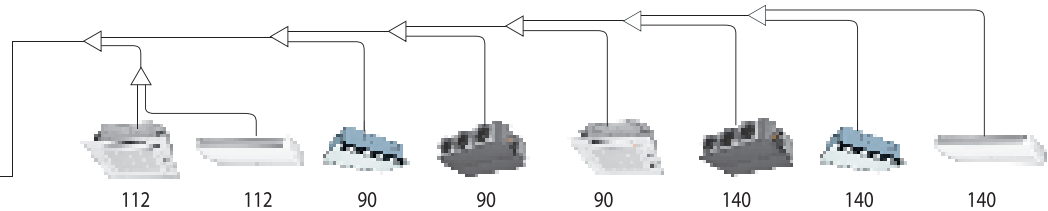

Тройник для объединения комбинаторных блоков

наружный блок	тройник
2 блока (735-1360)	DOS-2A-1



Маслоравнивающая труба
Тройник для объединения блоков (DOS-2A-1)

Организация трубопроводов с помощью гребенок

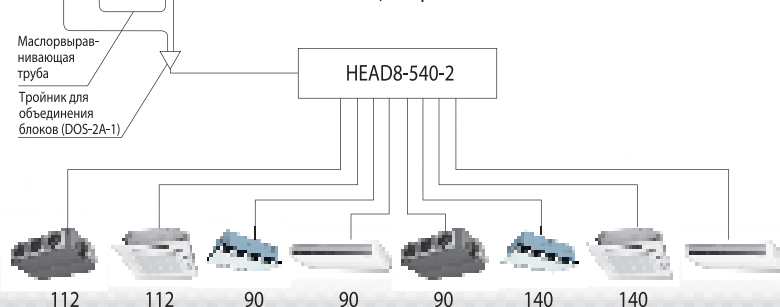

Первый тройник магистрали

Сумма индексов внутр. блоков	Тройник	Гребенка	
		Модель	кол-во ответвлений
до 179	DIS-22-1	HEAD4-22-1	4
180-370	DIS-180-1	HEAD6-180-1	6
371-539	DIS-371-1	HEAD8-371-1	8
540 и выше	DIS-540-2	HEAD8-540-1	8



СЕРИЯ KX6.

НАРУЖНЫЕ БЛОКИ ДЛЯ ВЫСОКИХ ЗДАНИЙ (33,5–136 кВт)



ПРОДУКЦИЯ ПОД ЗАКАЗ

Модель	Холодопр-ть
FDCH335KXE6-K	33.5 кВт
FDCH400KXE6	40.0 кВт
FDCH450KXE6	45.0 кВт
FDCH504KXE6	50.4 кВт
FDCH560KXE6	56.0 кВт
FDCH560KXE6-K	56.0 кВт
FDCH615KXE6	61.5 кВт
FDCH680KXE6	68.0 кВт

Модель	Холодопр-ть
FDCH735KXE6 (FDCH335-K+FDCH400)	73.5 кВт
FDCH800KXE6 (FDCH400x2)	80.0 кВт
FDCH850KXE6 (FDCH400+FDCH450)	85.0 кВт
FDCH900KXE6 (FDCH450x2)	90.0 кВт
FDCH960KXE6 (FDCH450+FDCH504)	96.0 кВт
FDCH1010KXE6 (FDCH504x2)	101.0 кВт
FDCH1065KXE6 (FDCH504+FDCH560)	106.5 кВт
FDCH1130KXE6 (FDCH560x2)	113.0 кВт
FDCH1180KXE6 (FDCH560-K+FDCH615)	118.0 кВт
FDCH1235KXE6 (FDCH615x2)	123.5 кВт
FDCH1300KXE6 (FDCH615+FDCH680)	130.0 кВт
FDCH1360KXE6 (FDCH680x2)	136.0 кВт

■ Максимальный перепад высот увеличен с 50 м до 90 м. (Когда наружный блок расположен выше, чем внутренний блок)

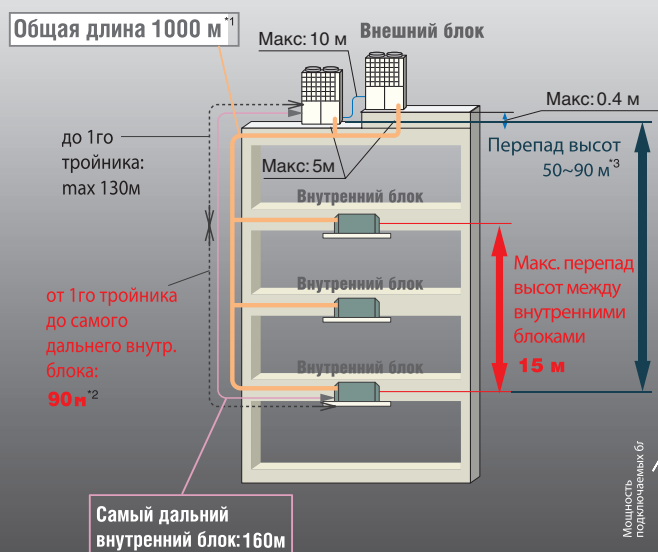

*2. Разница в длине от первого разветвителя не должна превышать 40 м.

*3. В случае перепада высот менее 50 м, наружные блоки для высоких зданий не могут применяться. В случае, если внутренний блок выше чем наружный, наружные блоки для высоких зданий не могут применяться.



*1. Итоговая длина зависит от суммарной мощности подключаемых внутренних блоков

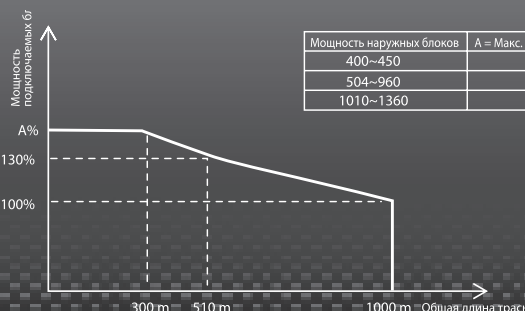



СЕРИЯ **KX6-R** (С РЕКУПЕРАЦИЕЙ ТЕПЛА).

НАРУЖНЫЕ БЛОКИ (22.4–136 кВт)

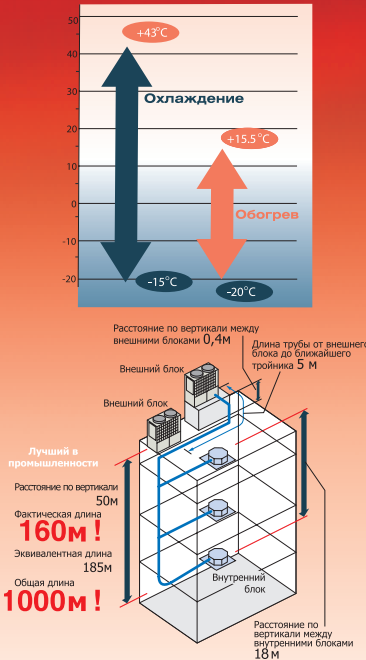

Трехтрубный вариант системы KX6 допускает работу внутренних блоков в режиме холода или тепла независимо друг от друга. Благодаря возможности утилизации образовавшейся при работе энергии без непосредственного включения в работу компрессора, средний коэффициент энергоэффективности таких систем может достигать 9 и более (в зависимости от сочетания количества внутренних блоков, работающих на холод и тепло).

- Трехтрубная система KX6 – высокоэффективная система с независимым режимом работы внутренних блоков.
- Коэффициент энергоэффективности до 9 и более.
- Инверторные компрессоры постоянного тока
- Общая длина труб до 1000 м, длина труб в одну сторону до 160 м.
- Новый контроллер разделения потока – снижен уровень шума, нет необходимости остановки компрессора для переключения режима работы.

МУЛЬТИЗОНАЛЬНЫЕ KX6/VRF

Характеристики			FDC224KXRE6	FDC280KXRE6	FDC335KXRE6	FDC400KXRE6	FDC450KXRE6	FDC504KXRE6	FDC560KXRE6	FDC615KXRE6	FDC680KXRE6	
Электропитание			3 фазный (380-415В), 50Гц									
Производительность (охлаждение)	ISO-T1(JIS)	кВт	22,4	28,0	33,5	40,0	45,0	50,4	56,0	61,5	68,0	
Производительность (обогрев)	ISO-T1(JIS)	кВт	25,0	31,5	37,5	45,0	50,0	56,5	63,0	69,0	73,0	
Потребляемая мощность (охлаждение)		кВт	5,90	8,46	9,98	11,61	13,49	15,18	17,95	21,47	25,99	
Потребляемая мощность (обогрев)		кВт	5,90	8,46	9,55	11,93	13,32	15,12	16,79	19,11	19,69	
Диапазон производительности		%	50–200						50–160			
Рабочий ток (охлаждение)	A		9,1-8,3	13,5-12,3	15,9-14,8	19,0-17,4	21,6-19,8	23,8-21,8	28,4-26,0	34,7-31,8	44,9-41,1	
Рабочий ток (обогрев)	A		9,2-8,4	13,4-12,3	15,5-14,2	19,9-18,2	22,0-20,1	25,2-23,1	28,0-25,7	31,6-28,9	34,0-31,1	
Уровень звукового давления	дБ (А)		57/57	57/59	60,5/62,5	59,5-60	62,5-62,5	61-61,5	62-62,5	64-64	64,5-64,5	
Габариты	В	мм	1690			315			345			2048
	Ш	мм	1350			720			1350			720
	Г	мм	720			315			345			365
Диаметр труб хладагента	жидкость	мм (дюйм)	ø 9,52 (3/8")						ø 12,7 (1/2")			
	газ (нагнет.)	мм (дюйм)	ø 15,88 (5/8")			ø 19,05 (3/4")			ø 22,22 (7/8")			
	газ (всас.)	мм (дюйм)	ø 19,05 (3/4")			ø 22,22 (7/8")			ø 28,58 (1 1/8")			
Хладагент R410A	кг	8,7	9,9	11,4	11,5							
Рабочий диапазон температур наружного воздуха (охлаждение)	С°		от -15 до +43									
Рабочий диапазон температур наружного воздуха (обогрев)	С°		от -20 до +16									

Характеристики			FDC735KXRE6	FDC800KXRE6	FDC850KXRE6	FDC900KXRE6	FDC960KXRE6	FDC1010KXRE6	
Комбинация (FDC)			335KXRE6-K 400KXRE6	400KXRE6 400KXRE6	400KXRE6 450KXRE6	450KXRE6 450KXRE6	450KXRE6 504KXRE6	504KXRE6 504KXRE6	
Электропитание			3 фазный (380-415В), 50Гц						
Производительность (охлаждение)	ISO-T1(JIS)	кВт	73,5	80	85	90	96	101	
Производительность (обогрев)	ISO-T1(JIS)	кВт	82,5	90	95	100	180	113	
Потребляемая мощность (охлаждение)		кВт	21,08	23,22	25,1	26,98	28,67	30,36	
Потребляемая мощность (обогрев)		кВт	21,3	23,86	25,25	26,64	28,44	30,24	
Диапазон производительности		%	50-160						
Рабочий ток (охлаждение)	A		34,4-31,5	38,0-34,8	40,6-37,2	43,2-39,6	45,4-41,6	47,6-43,6	
Рабочий ток (обогрев)	A		35,4-32,4	39,8-36,4	41,9-38,3	44,0-40,2	47,2-43,2	50,4-46,2	
Габариты	В	мм	1690			2700			2048
	Ш	мм	720			720			
	Г	мм	317x2			341+317			341x2
Диаметр труб хладагента	жидкость	мм (дюйм)	ø 15,88 (5/8")						
	газ	мм (дюйм)	ø 31,8 (1 1/4") [34,92 (1 3/8")]						
Хладагент R410A	кг		11,5x2						
Рабочий диапазон температур наружного воздуха (охлаждение)	С°		от -15 до +43						
Рабочий диапазон температур наружного воздуха (обогрев)	С°		от -20 до +16						

Характеристики			FDC1065KXRE6	FDC1130KXRE6	FDC1180KXRE6	FDC1235KXRE6	FDC1300KXRE6	FDC1360KXRE6
Комбинация (FDC)			504KXRE6 560KXRE6	560KXRE6 560KXRE6	560KXRE6 615KXRE6	615KXRE6 615KXRE6	615KXRE6 680KXRE6	680KXRE6 680KXRE6
Электропитание			3 фазный (380-415В), 50Гц					
Производительность (охлаждение)	ISO-T1(JIS)	кВт	106,5	113	118	123,5	130	136
Производительность (обогрев)	ISO-T1(JIS)	кВт	119,5	127	132	138	142	146
Потребляемая мощность (охлаждение)		кВт	33,13	35,9	39,42	42,94	47,46	51,98
Потребляемая мощность (обогрев)		кВт	31,91	33,58	35,9	38,22	38,8	39,38
Диапазон производительности			%					
Рабочий ток (охлаждение)		А	52,2-47,8	56,8-52,0	63,1-57,8	69,4-63,6	79,6-72,9	89,8-82,2
Рабочий ток (обогрев)		А	53,2-48,8	56-51,4	59,6-54,6	63,2-57,8	65,6-60,0	68,0-32,2
Габариты	В	мм	2048					
	Ш		2700					
	Г		720					
Масса блока		кг	82					
Диаметр труб хладагента	жидкость	мм (дюйм)	ø 341x2		ø 360+340		ø 355x2	
	газ	мм (дюйм)	ø 34,92 (1 3/8")					
Хладагент R410A		кг	11,5x2					
Рабочий диапазон температур наружного воздуха (охлаждение)		С°	от -15 до +43					
Рабочий диапазон температур наружного воздуха (обогрев)		С°	от -20 до +16					

КОМПОНОВочная СХЕМА ТРЕХТРУБНОЙ СИСТЕМЫ

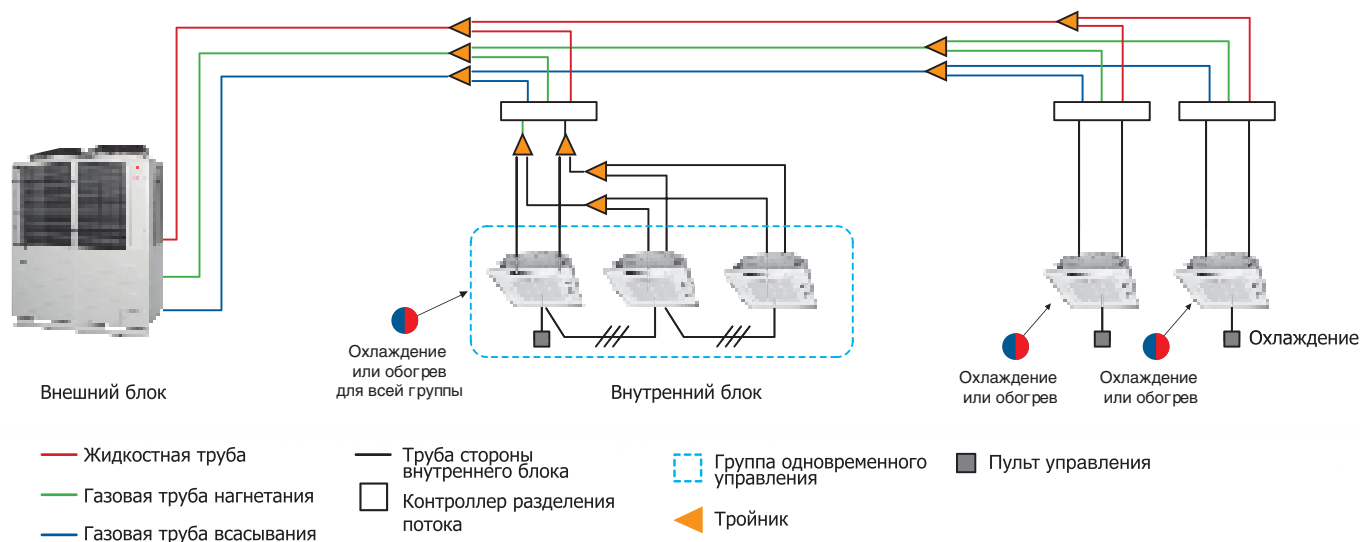

НОВЫЙ КОНТРОЛЛЕР РАЗДЕЛЕНИЯ ПОТОКА (PFD-КОНТРОЛЛЕР)

Контроллеры разделения потоков хладагента



Индивидуальный контроллер



Групповой контроллер (до четырех внутренних блоков)

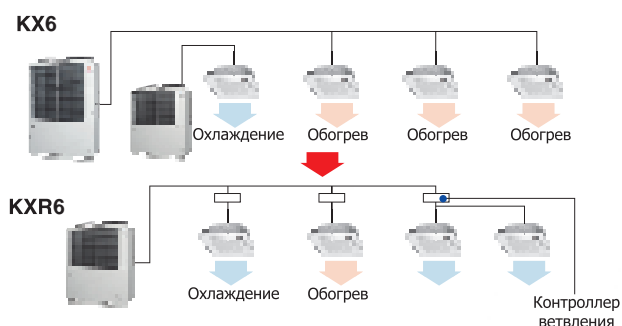

В трехтрубной системе KX6 используется контроллер разделения потока новой конструкции.

- Подсоединение труб хладагента теперь осуществляется посредством пайки – уменьшено количество ненадежных вальцовочных соединений, уменьшена вероятность утечек, повышена надежность системы.
- В контуре контроллера имеется встроенный балансировочный клапан – для выравнивания давления хладагента. Переключение режима работы внутреннего блока теперь осуществляется без отключения компрессора и с меньшим шумом.

Единственная в мире система, которая может работать одновременно в режимах охлаждения и обогрева с производительностью до 48 ЛС.



КАССЕТНЫЙ ВСТРАИВАЕМЫЙ, СЕРИЯ FDT



FDT28/36/45/56/
71/90/112/140/160KXE6D



RC-E4



RCN-T-36W-E



RCH-E3
(упрощенный
для гостиниц)



- Улучшенная система воздухораспределения обеспечивает комфортное охлаждение
- Независимое регулирование каждой из четырех воздушных заслонок с пульта управления
- Новый компактный корпус позволяет устанавливать внутренний блок кондиционера заподлицо с потолком и оптимально подходит для стандартных архитектурных модулей подвесного потолка
- Декоративная панель белого цвета
- Рекордно низкий уровень шума
- Встроенная дренажная помпа

МУЛЬТИЗОНАЛЬНЫЕ KX6/VRF

ВЫРАВНИВАНИЕ ВНУТРЕННЕГО БЛОКА



Пользуясь специальными окошками под угловыми крышками, внутренний блок можно выровнять, не снимая панель. Время монтажа уменьшается, сам монтаж упрощается.



Для установки ИК-приемника беспроводного пульта ДУ достаточно снять одну из угловых крышек и установить приемник на освободившееся место.

ПРОСТОТА ПРОВЕРКИ ДРЕНАЖНОГО ПОДДОНА

Проверить состояние дренажного поддона можно, просто сняв угловую крышку. Благодаря новой конструкции блока, мотор вентилятора можно заменить, не снимая панель.



ДРЕНАЖНАЯ ПОМПА ОБЕСПЕЧИВАЕТ ПОДЪЕМ НА 700 ММ

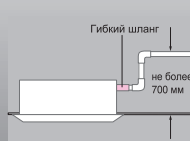

Дренаж можно поднимать на 700 мм от уровня потолка. Это обеспечивает большую свободу при прокладке дренажа. Гибкий шланг длиной 260 мм в качестве стандартного аксессуара упрощает монтаж.

Характеристики			FDT28KXE6D	FDT36KXE6D	FDT45KXE6D	FDT56KXE6D	FDT71KXE6D	FDT90KXE6D	FDT112KXE6D	FDT140KXE6D	FDT160KXE6D	
Электропитание			1 фазный, 220/230/240В 50Гц									
Производительность охлаждения	ISO-T1 (JIS)	кВт	2,8	3,6	4,5	5,6	7,1	9,0	11,2	14,0	16,0	
Производительность нагрева	ISO-T1 (JIS)	кВт	3,2	4,0	5,0	6,3	8,0	10,0	12,5	16,0	18,0	
Потребляемая мощность при охлаждении		кВт	0,03	0,03	0,03	0,04	0,04	0,14	0,14	0,14	0,14	
Потребляемая мощность при обогреве		кВт	0,03	0,03	0,03	0,04	0,04	0,14	0,14	0,14	0,14	
Уровень шума внутреннего блока		дБ(А)	31-33-35	31-33-35	31-33-35	31-33-35	31-33-35	36-39-42	36-39-42	40-43-45	41-44-46	
Расход воздуха внутреннего блока			м³/мин									
Внешние габариты блоков	внутренний панель	мм	246*840*840	246*840*840	246*840*840	246*840*840	246*840*840	298*840*840	298*840*840	298*840*840	298*840*840	
			35*950*950	35*950*950	35*950*950	35*950*950	35*950*950	35*950*950	35*950*950	35*950*950	35*950*950	35*950*950
Масса блока	внутренний панель	кг	22	22	22	24	24	27	27	27	27	
			5,5	5,5	5,5	5,5	5,5	5,5	5,5	5,5	5,5	
Диаметр труб хладагента	Диаметр (газ/жидкость)	мм (дюйм)	ø 6,35 (1/4") / ø 9,52 (3/8")				ø 6,35 (1/4") / ø 12,7 (1/2")			ø 9,52 (3/8") / ø 15,88 (5/8")		
			T-PSA – 36W-E / RC-E4, RCN-KIT3E / RCN-T-36W-E, RCH-E3									
Хладагент			R 410A									
Рабочий диапазон наружных температур при охлаждении		С°	от -15 до +43									
Рабочий диапазон наружных температур при нагреве		С°	от -20 до +24									



КАССЕТНЫЙ (ЕВРОРАЗМЕР), СЕРИЯ **FDTC**



FDTC22/28/36/45/56KXE6D

■ Применение новой панели TS-PSA-25W-E в составе внутреннего блока позволяет осуществлять независимое регулирование каждой из четырех воздушных заслонок с пульта управления

■ Небольшой вес блока (18 кг вместе с панелью) и компактные размеры корпуса упрощают установку в потолочных панелях евростандарта 600х600 мм.



Высота корпуса – 248 мм (рекорд в отрасли). Ширина и глубина одинаковые – 570х570 мм

■ Новый дизайн. Квадратная система, размер панели 700Х700 мм для блоков различной производительности.

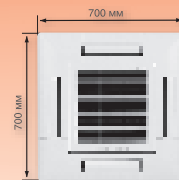

RC-E4



RCN-TC-24W-ER



RCH-E3
(упрощенный для гостиниц)

МУЛЬТИЗОНАЛЬНЫЕ **KX6/VRF**

NEW

ПРИТОЧНАЯ РАМА ДЛЯ ПОДМЕСА СВЕЖЕГО ВОЗДУХА

Вставка OA Spacer TC-OAS-E (опция)
Фланец TC-OAS-E (опция)

Подмес свежего воздуха до 78 м³/ч (10% от номинального расхода блока).

Применяется только для евро-кассет (600х600 мм)

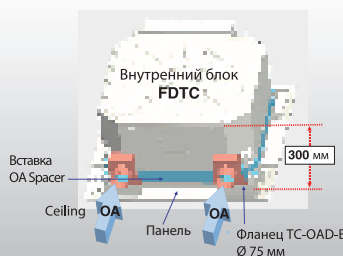

Характеристики			FDTC22KXE6D	FDTC28KXE6D	FDTC36KXE6D	FDTC45KXE6D	FDTC56KXE6D
Электропитание			1 фазный, 220/230/240В 50Гц				
Производительность охлаждения	ISO-T1 (JIS)	кВт	2,2	2,8	3,6	4,5	5,6
Производительность нагрева	ISO-T1 (JIS)	кВт	2,5	3,2	4,0	5,0	6,3
Потребляемая мощность при охлаждении		кВт	0,03	0,03	0,03	0,04	0,04
Потребляемая мощность при обогреве		кВт	0,03	0,03	0,03	0,04	0,04
Уровень шума внутреннего блока		дБ(А)	32-33-35	32-33-35	34-36-38	36-38-40	39-42-45
Расход воздуха внутреннего блока		м³/мин	8-8,5-9,5	8-8,5-9,5	8-9-10	9-10-11	10-11,5-13
Внешние габариты блоков	внутренний	мм	248*570*570	248*570*570	248*570*570	248*570*570	248*570*570
	панель	мм	35*700*700	35*700*700	35*700*700	35*700*700	35*700*700
Масса блока	внутренний	кг	14	14	15	15	15
	панель	кг	3,5	3,5	3,5	3,5	3,5
Диаметр труб хладагента	Диаметр (газ/жидкость)	мм (дюйм)	ø 6,35(1/4) / ø 9,52(3/8)			ø 6,35(1/4) / ø 12,7(1/2)	
Совместимые панель и пульт ДУ			T-PSA-24W-ER / RC-E4, RCN-KIT3E/RCN-TC-24W-ER, RCH-E3				
Хладагент			R 410A				
Рабочий диапазон наружных температур при охлаждении			от -15 до +43				
Рабочий диапазон наружных температур при нагреве			от -20 до +24				



КАССЕТНЫЙ 2-ПОТОЧНЫЙ, СЕРИЯ FDTW



FDTW28/45/56/71/90/
112/140KXE6D



RC-E4



RCN-KIT3E



RCH-E3
(упрощенный
для гостиниц)

- Совершенно новый дизайн, толщина 287 мм (модели 28–56)
- Один из самых бесшумных, которые когда-либо производились

Характеристики			FDTW28KXE6D	FDTW45KXE6D	FDTW56KXE6D	FDTW71KXE6D	FDTW90KXE6D	FDTW112KXE6D	FDTW140KXE6D	
Электропитание			1 фазный, 220/230/240В 50Гц							
Производительность охлаждения	ISO-T1 (JIS)	кВт	2,8	4,5	5,6	7,1	9,0	11,2	14,0	
Производительность нагрева	ISO-T1 (JIS)	кВт	3,2	5,0	6,3	8,0	10,0	12,5	16,0	
Потребляемая мощность при охлаждении		кВт	0,09	0,09	0,09	0,10	0,12	0,18	0,2	
Потребляемая мощность при обогреве		кВт	0,09	0,09	0,09	0,10	0,12	0,18	0,2	
Уровень шума внутреннего блока		дБ(А)	32-34-39	32-34-39	32-34-39	35-36-41	36-37-41	37-38-44	39-41-45	
Расход воздуха внутреннего блока		м³/мин	10-12-14	10-12-14	10-12-14	11-13-16	12-16-19	23-25-28	24-28-32	
Внешние габариты блоков	внутренний	мм	287*817*620	287*817*620	287*817*620	342*1054*620	342*1054*620	357*1524*620	357*1524*620	
	панель		8*1055*680	8*1055*680	8*1055*680	8*1300*680	8*1300*680	8*1770*680	8*1770*680	
Масса блока	внутренний	кг	18	19	19	26	26	38	38	
	панель		7	7	7	9	9	11	11	
Диаметр труб хладагента	Диаметр (газ/жидкость)	мм (дюйм)	ø 6,35(1/4") / ø 9,52(3/8")				ø 6,35(1/4") / ø 12,7(1/2")		ø 9,52(3/8") / ø 15,88(5/8")	
Совместимые панель и пульт ДУ			TW-PSA – 24W-E / RC-E4, RCN-KIT3E, RCH-E3			TW-PSA – 34W-E / RC-E4, RCN-KIT3E, RCH-E3		TW-PSA – 44W-E / RC-E4, RCN-KIT3E, RCH-E3		
Хладагент			R 410A							
Рабочий диапазон наружных температур при охлаждении			от -15 до +43							
Рабочий диапазон наружных температур при нагреве			от -20 до +24							

МУЛЬТИЗОНАЛЬНЫЕ KX6/VRF



КАССЕТНЫЙ 1-ПОТОЧНЫЙ, СЕРИЯ FDTS

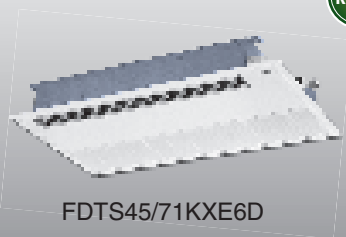

FDTS45/71KXE6D



RC-E4



RCN-KIT3E



RCH-E3
(упрощенный
для гостиниц)

- Сверхтонкий блок, толщина всего 194 мм
- Мощный и широкий поток направленный вниз, распространяющийся на значительное расстояние, при этом обеспечивая мягкое и комфортное кондиционирование

Характеристики			Модель	FDTS45KXE6D	FDTS71KXE6D
Электропитание				1 фаза, 220/230/240В 50Гц	
Производительность охлаждения	ISO-T1 (JIS)	кВт		4,5	7,1
Производительность нагрева	ISO-T1 (JIS)	кВт		5,0	8,0
Потребляемая мощность при охлаждении		кВт		0,11	0,12
Потребляемая мощность при обогреве		кВт		0,11	0,12
Уровень шума внутреннего блока		дБ(А)		36-38-43	36-38-44
Расход воздуха внутреннего блока		м³/мин		10-12-14	12-15-18
Внешние габариты блоков	внутренний	мм		194*1040*650	194*1300*650
	панель			10*1290*770	10*1500*770
Масса блока	внутренний	кг		27	31
	панель			6	7
Диаметр труб хладагента	Диаметр (газ/жидкость)	мм (дюйм)		ø 6,35(1/4") / ø 12,7(1/2")	
Совместимые панель и пульт ДУ				TS-PSA-29W-E / RC-E4, RCN-KIT3E, RCH-E3	TS-PSA-39W-E / RC-E4, RCN-KIT3E, RCH-E3
Хладагент				R 410A	
Рабочий диапазон наружных температур при охлаждении				от -15 до +43	
Рабочий диапазон наружных температур при нагреве				от -20 до +24	



КАССЕТНЫЙ 1-ПОТОЧНЫЙ, СЕРИЯ FDTQ

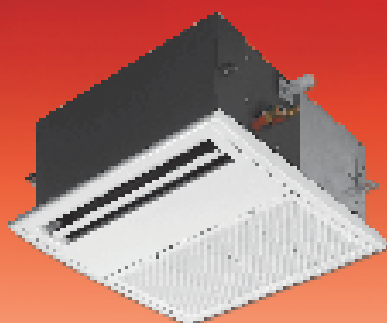

FDTQ22/28/36KXE6D



- Выбор между скрытым или подвесным кассетным исполнением (выберите тип панели)
- Широкий, комфортный обдув достигается мощным потоком вниз
- Возможность подмеса приточного воздуха
- Ультратонкий дизайн, толщина 250 мм



RC-E4



RCN-KIT3E



RCH-E3
(упрощенный для гостиниц)

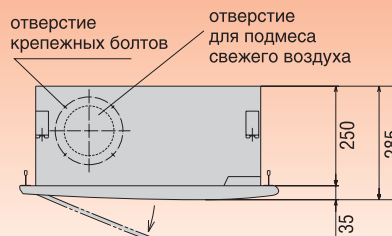

МУЛЬТИЗОНАЛЬНЫЕ KX6/VRF

Характеристики		FDTQ22KXE6D				FDTQ28KXE6D				FDTQ36KXE6D			
Тип панели		Стандартная		С подключением воздуховода		Стандартная		С подключением воздуховода		Стандартная		С подключением воздуховода	
Модель панели		TQ-PSA15WE	TQ-PSB15WE	QR-PNA14WER	QR-PNB14WER	TQ-PSA15WE	TQ-PSB15WE	QR-PNA14WER	QR-PNB14WER	TQ-PSA15WE	TQ-PSB15WE	QR-PNA14WER	QR-PNB14WER
Электропитание		1 фазный, 220/230/240В 50Гц											
Производительность охлаждения	ISO-T1(JIS)	2,2				2,8				3,6			
Производительность нагрева	ISO-T1(JIS)	2,5				3,2				4,0			
Потребляемая мощность при охлаждении	кВт	0,05				0,05				0,05			
Потребляемая мощность при обогреве	кВт	0,05				0,05				0,05			
Уровень шума внутреннего блока	дБ(А)	33-38		39-42		33-38		39-42		33-38		39-42	
Расход воздуха внутреннего блока	м³/мин	5,4-7		6,5-7		5,4-7		6,5-7		5,4-7		6,5-7	
Внешние габариты блоков	внутренний	250x570x570											
	панель	35x625x650	35x780x650	35x625x650	35x780x650	35x625x650	35x780x650	35x625x650	35x780x650	35x625x650	35x780x650	35x625x650	35x780x650
Масса блока	внутренний	19											
	панель	2,5	3	2,5	3	2,5	3	2,5	3	2,5	3	2,5	3
Диаметр труб хладагента	Диаметр (газ/жидкость)	ø 6,35(1/4") / ø 9,52(3/8")				ø 6,35(1/4") / ø 12,7(1/2")							
Совместимые панель и пульт ДУ		TW-PSA – 24W-E / RC-E4, RCN-KIT3E, RCH-E3											
Хладагент		R 410A											
Рабочий диапазон наружных температур при охлаждении		от -15 до +43											
Рабочий диапазон наружных температур при нагреве		от -20 до +24											



КАНАЛЬНЫЙ ВЫСОКОНАПОРНЫЙ, СЕРИЯ FDU

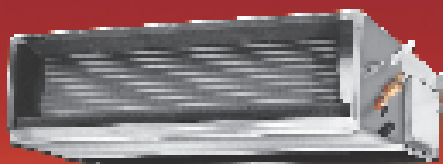

FDU71/90/112/140KXE6D



FDU224/280KXE6D



- Компактный дизайн позволяет обеспечить гибкость монтажа в любых условиях
 - Максимальное внешнее статическое давление составляет 130 Па (3-6 Л.С.), 200 Па (8-10 Л.С.)
 - Комфортное и оптимальное распределение воздушного потока
 - Возможность «подмеса» приточного воздуха
-
- Идеальное решение для крупных помещений с большой протяженностью воздуховодов.
 - Внешнее статическое давление до 130 Па (13 мм водяного столба у блоков мощностью 3-5 л.с.)
 - Возможно установить точную схему обдува
 - Возможно поддерживать постоянную температуру в больших комнатах, на фабриках т.д.
 - Мотор вентилятора с прямым приводом, эффективный, с высокой надежностью
 - Можно осуществлять беспроводное управление, пользуясь инфракрасным ПДУ (по выбору)



RC-E4



RCN-KIT3E



RCH-E3
(упрощенный для гостиниц)



U-FCRA
(Плата управления статическим напором вентилятора)

МУЛЬТИЗОНАЛЬНЫЕ KX6/VRF

Характеристики			FDU71KXE6D	FDU90KXE6D	FDU112KXE6D	FDU140KXE6D	FDU224KXE6D	FDU280KXE6D
Электропитание			1 фазный, 220В, 50гц					
Производительность (охлаждение)	ISO-T1(JIS)	кВт	7,1	9,0	11,2	14,0	22,4	28
Производительность (обогрев)	ISO-T1(JIS)	кВт	8,0	10,0	12,5	16,0	25	31,5
Потребляемая мощность (охлаждение)		кВт	0,29-0,32	0,35-0,39	0,39-0,45	0,39-0,45	0,94-1,03	0,96-1,05
Потребляемая мощность (обогрев)		кВт	0,27-0,30	0,34-0,38	0,34-0,39	0,34-0,39	0,86-0,90	0,88-0,96
Уровень звукового давления	выс.	дБ(А)	41	42	42	43	51	51
	низ.		37	37	38	39	-	-
Расход воздуха	выс.	м³/мин	25	34	34	42	60	60
	низ.		20	27	27	33,5	-	-
Статистический напор	стандартный	Па	50				100	
	макс.		130				200	
Подмес свежего воздуха			Да (на вход)					
Фильтр в комплекте			Нет (изготавливается инсталлятором)					
Внешние габариты блоков	В	мм	295	350	350	350	360	360
	Ш		850	1370	1370	1370	1570	1570
	Г		650	650	650	650	830	830
Масса		кг	40	63	63	63	92	92
Совместимые пульт ДУ			RC-E4, RCH-E3, RCN-KIT-3E					
Диаметр труб хладагента	жидкость	мм (дюйм)	ø 9,52(3/8")					
	газ	мм (дюйм)	ø 15,88(5/8")				ø 19,05(3/4")	



КАНАЛЬНЫЙ СРЕДЕНАПОРНЫЙ, СЕРИЯ **FDUM**



FDUM22/28/36/45/56/71/90/
112/140KXE6D

Фильтр (опция)

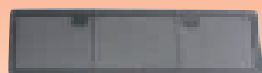

UM-FL1E (для FDUM22~56)
UM-FL2E (для FDUM71~90)
UM-FL3E (для FDUM112~140)



RC-E4



RCN-KIT3E



RCH-E3
(упрощенный
для гостиниц)

- Компактный дизайн позволяет обеспечить гибкость монтажа в любых условиях
- Максимальное внешнее статическое давление составляет 85 Па
- Комфортное и оптимальное распределение воздушного потока
- Возможность «подмеса» приточного воздуха
- Идеальное решение для помещений любой площади с небольшой протяженностью воздуховодов
- Выбор между спрятанным и подвесным потолочным кондиционером
- Широкий, комфортный обдув достигается мощным потоком вниз

МУЛЬТИЗОНАЛЬНЫЕ **KX6/VRF**

Характеристики			FDUM-22KXE6D	FDUM28-KXE6D	FDUM36-KXE6D	FDUM45-KXE6D	FDUM56-KXE6D	FDUM71-KXE6D	FDUM90-KXE6D	FDUM112-KXE6D	FDUM140-KXE6D	
Электропитание			1 фазный, 220/230/240В 50Гц									
Производительность охлаждения	ISO-T1 (JIS)	кВт	2,2	2,8	3,6	4,5	5,6	7,1	9,0	11,2	14,0	
Производительность нагрева	ISO-T1 (JIS)	кВт	2,5	3,2	4,0	5,0	6,3	8,0	10,0	12,5	16,0	
Потребляемая мощность при охлаждении		кВт	0,11	0,13	0,13	0,14	0,15	0,15	0,16	0,24	0,32	
Потребляемая мощность при обогреве		кВт	0,11	0,13	0,13	0,14	0,15	0,15	0,16	0,24	0,32	
Уровень шума внутреннего блока			дБ(А)	28-31-33	28-31-34	28-31-34	29-32-35	29-32-35	29-32-35	36	38	39
Расход воздуха внутреннего блока			м³/мин	8-9-10	10-11-12	10-11-12	11-12-14	11-12-14	18	20	28	34
Статическое давление (standard / max)			Па	50/85	50/85	50/85	50/85	50/85	50/85	50/85	60/85	60/85
Внешние габариты блоков		внутренний	мм	299*750*635	299*750*635	299*750*635	299*750*635	299*750*635	299*950*635	299*950*635	350*1370*635	350*1370*635
Масса блока			внутренний	кг	33	34	34	34	40	40	59	59
Диаметр труб хладагента		Диаметр (газ/жидкость)	мм (дюйм)	ø 6,35(1/4") / ø 9,52(3/8")	ø 6,35(1/4") / ø 12,7(1/2")			ø 9,52(3/8") / ø 15,88(5/8")				
Совместимые панель и пульт ДУ			RC-E4, RCN-KIT3E, RCH-E3									
Хладагент			R 410A									
Рабочий диапазон наружных температур при охлаждении		С°	от -15 до +43									
Рабочий диапазон наружных температур при нагреве		С°	от -20 до +24									



КАНАЛЬНЫЙ УЛЬТРАТОНКИЙ, СЕРИЯ **FDUT**



FDUT22/28/36/45/56KXE6D



RC-E4



RCN-KIT3E



RCH-E3
(упрощенный
для гостиниц)



UT-DAS1E (для FDUT 22~36)
UT-DAS2E (для FDUT 45~56)

UT-DAS – переходник для воздуховодов большого сечения. Позволяет увеличить длину присоединяемых воздуховодов до 10 м.

■ Благодаря оптимальному сочетанию конструктивных особенностей блока и направления воздушного потока, удалось минимизировать уровень шума. Уровень шума FDUT22KXE6D составляет 24 дБ(А) на низкой скорости вентилятора.

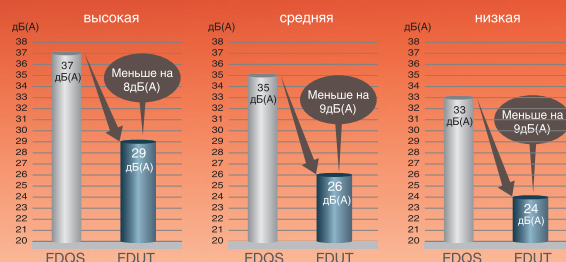

■ Встроенная дренажная помпа позволяет делать подъем дренажа на 600 мм от уровня дна блока. Это дает широкие возможности по прокладке дренажных трубопроводов в зависимости от места установки.

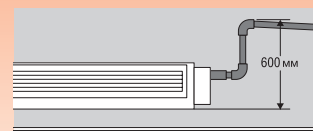

МУЛЬТИЗОНАЛЬНЫЕ **KX6/VRF**

Характеристики			FDUT22KXE6D	FDUT28KXE6D	FDUT36KXE6D	FDUT45KXE6D	FDUT56KXE6D
Электропитание			1 фазный, 220/230/240В 50Гц				
Производительность охлаждения	ISO-T1 (JIS)	кВт	2,2	2,8	3,6	4,5	5,6
Производительность нагрева	ISO-T1 (JIS)	кВт	2,5	3,2	4,0	5,0	6,0
Потребляемая мощность при охлаждении		кВт	0,05-0,06		0,06-0,07	0,08-0,09	0,11-0,13
Потребляемая мощность при обогреве		кВт	0,05-0,06		0,06-0,07	0,08-0,09	0,11-0,13
Уровень шума внутреннего блока		дБ(А)	24-26-29		28-31-33	28-32-35	31-34-36
Расход воздуха внутреннего блока		м³/мин	5-6-7,5		6-7-8,5	8-10-12	8,5-10-12,5
Статическое давление (standard / max)			10				
Внешние габариты блоков	внутренний	мм	220*750*520	220*750*520	220*750*520	220*950*520	220*950*520
Масса блока	внутренний	кг	26	26	26	28	28
Диаметр труб хладагента	Диаметр (газ/жидкость)	мм (дюйм)	φ 6,35(1/4") / φ 9,52(3/8")			φ 6,35(1/4") / φ 12,7(1/2")	
Совместимые панель и пульт ДУ			RC-E4 или RCN-KIT3E				
Хладагент			R 410A				
Рабочий диапазон наружных температур при охлаждении			С° от -15 до +43				
Рабочий диапазон наружных температур при нагреве			С° от -20 до +24				



КОМПАКТНЫЙ, СЕРИЯ **FDUH**

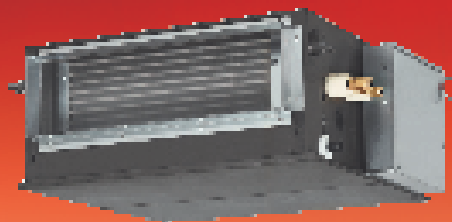

FDUH22/28/36KXE6D



RC-E4



RCN-KIT3E



RCH-E3
(упрощенный
для гостиниц)

- Блоки такого типа являются наилучшим решением для кондиционирования гостиничных номеров, сочетая в себе компактность и высокую энергоэффективность. Вес не превышает 20 кг.
- Упрощенный проводной пульт управления (RCH-E3)

- Количество функций сведено к минимуму и ограничено только самыми необходимыми – включение/выключение, задание температуры и скорости вентилятора.
- Блок управления и дренажный трубопровод могут подключаться с обеих сторон, забор воздуха может производиться снизу или сзади. Это обеспечивает возможность монтажа блока в самых различных условиях.

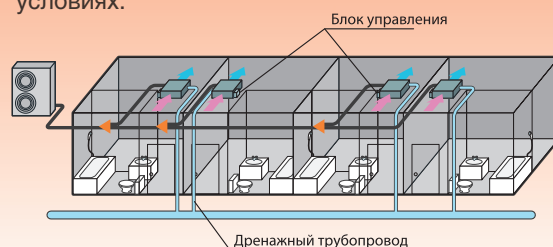

МУЛЬТИЗОНАЛЬНЫЕ **KX6/VRF**

Характеристики			FDUH22KXE6D	FDUH28KXE6D	FDUH36KXE6D
Электропитание			1 фазный, 220В, 50Гц		
Производительность (охлаждение)	ISO-T1(JIS)	кВт	2,2	2,8	3,6
Производительность (обогрев)	ISO-T1(JIS)	кВт	2,5	3,2	4
Потребляемая мощность (охлаждение)	кВт		0,05-0,055		
Потребляемая мощность (обогрев)	кВт		0,05-0,055		
Уровень звукового давления	выс.	дБ(А)	33		
	ср.		30		
	низ.		27		
Расход воздуха	выс.	м³/мин	7		
	ср.		6,5		
	низ.		6		
Статистический напор	Па		30		
Подмес свежего воздуха			Нет		
Фильтр в комплекте			Нет (изготавливается инсталлятором)		
Внешние габариты блоков	В	мм	257		
	Ш		570		
	Г		530		
Масса	кг		320		
Совместимые пульты ДУ			RC-E4, RCH-E3, RCN-KIT-3E		
Диаметр труб хладагента	жидкость	мм (дюйм)	ø 6,35(1/4")		
	газ	мм (дюйм)	ø 9,52(3/8")		ø 12,7(1/2")



НАСТЕННЫЙ, СЕРИЯ FDK



FDK22/28/36/45/56KXE6D



FDK71KXE6D

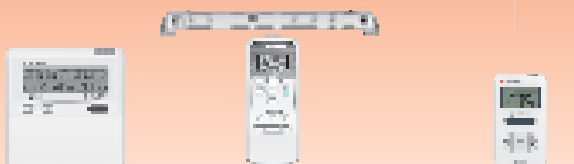

RC-E4

Набор беспроводного ПДУ

RCN-K-E (для FDK22-56)
RCN-K71-E (для FDK71)

RCH-E3
(упрощенный
для гостиц)



■ Внутренний блок имеет стильный, «обтекаемый» дизайн с литой передней панелью. Благодаря особой аэродинамической форме вентилятора и выходных жалюзи обеспечивается мощный поток воздуха и его равномерное распределение по всему объему помещения, а также низкий уровень шума.

■ Малая толщина внутреннего блока позволяет производить монтаж в ограниченном пространстве.

■ Новая конструкция позволяет открывать переднюю панель снизу и легко извлекать фильтры для их последующей чистки.

■ Расчет воздушных потоков производился с применением численных методов газодинамики и позволил добиться равномерного воздушного потока во всем объеме помещения.

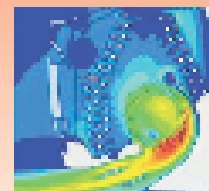

МУЛЬТИЗОНАЛЬНЫЕ KX6/VRF

Характеристики			FDK22KXE6D	FDK28KXE6D	FDK36KXE6D	FDK45KXE6D	FDK56KXE6D	FDK71KXE6D
Электропитание			1 фазный, 220/230/240В 50Гц					
Производительность охлаждения	ISO-T1 (JIS)	кВт	2,2	2,8	3,6	4,5	5,6	7,1
Производительность нагрева	ISO-T1 (JIS)	кВт	2,5	3,2	4,0	5,0	6,0	8,0
Потребляемая мощность при охлаждении		кВт	0,05	0,05	0,05	0,05	0,05	0,05
Потребляемая мощность при обогреве		кВт	0,04	0,04	0,04	0,05	0,05	0,05
Уровень шума внутреннего блока		дБ(А)	33-35-38	33-35-38	33-37-38	34-37-39	37-39-44	47-43-39
Расход воздуха внутреннего блока		м³/мин	6-7-8	6-7-8	7-9-10	7-9-11	10-12-14	16-18-21
Внешние габариты блоков	внутренний	мм	298*840*259	298*840*259	298*840*259	298*840*259	298*840*259	318*1098*248
Масса блока	внутренний	кг	12	12	12	12,5	13	15,5
Диаметр труб хладагента	Диаметр (газ/жидкость)	мм (дюйм)	ø 6,35(1/4") / ø 9,52(3/8")			ø 6,35(1/4") / ø 12,7(1/2")		ø 9,52(3/8") / ø 15,88(5/8")
Совместимые панель и пульт ДУ			RC-E4, RCN-KIT3E, RCN-K-E (для FDK22-56), RCN-K71-E (для FDK71), RCH-E3					
Хладагент			R 410A					
Рабочий диапазон наружных температур при охлаждении		С°	от -15 до +43					
Рабочий диапазон наружных температур при нагреве		С°	от -20 до +24					



ПОТОЛОЧНЫЙ, СЕРИЯ FDE



FDE36/45/56/71/112/140KXE6D



RC-E4



RCN-E-E



RCH-E3
(упрощенный для гостиниц)

- Оптимально подходит для создания комфорта в больших помещениях.
- Горизонтальное регулирование направления воздушного потока с пульта ДУ.

- Трубы хладагента можно выводить в трех направлениях (назад, вверх, вправо), а дренажный трубопровод – в двух (влево, вправо), что дает большую свободу в выборе места установки.
- Тонкий и элегантный дизайн, малый вес (всего 30 кг).

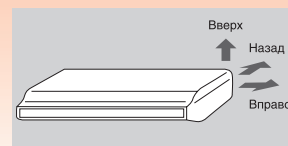
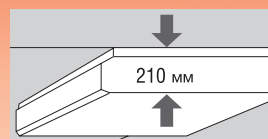

МУЛЬТИЗОНАЛЬНЫЕ KX6/VRF

Характеристики			FDE36KXE6D	FDE45KXE6D	FDE56KXE6D	FDE71KXE6D	FDE112KXE6D	FDE140KXE6D
Электропитание			1 фазный, 220/230/240В 50Гц					
Производительность охлаждения	ISO-T1 (JIS)	кВт	3,6	4,5	5,6	7,1	11,2	14,0
Производительность нагрева	ISO-T1 (JIS)	кВт	4,0	5,0	6,3	8,0	12,5	16,0
Потребляемая мощность при охлаждении		кВт	0,05	0,05	0,05	0,09	0,14	0,16
Потребляемая мощность при обогреве		кВт	0,05	0,05	0,05	0,08	0,13	0,15
Уровень шума внутреннего блока		дБ(А)	36-38-39	36-38-39	36-38-39	37-39-41	39-41-44	43-44-46
Расход воздуха внутреннего блока		м³/мин	7-9-11	7-9-11	7-9-11	12-14-18	21-23-26	23-26-29
Внешние габариты блоков	внутренний	мм	210*1070*690	210*1070*690	210*1070*690	210*1320*690	250*1620*690	250*1620*690
Масса блока	внутренний	кг	30	30	30	36	46	46
Диаметр труб хладагента	Диаметр (газ/жидкость)	мм (дюйм)	ø 6,35(1/4") / ø 12,7(1/2")			ø 9,52(3/8") / ø 15,88(5/8")		
Совместимые панель и пульт ДУ			RC-E4, RCH-E3, RCN-E-E					
Хладагент			R 410					
Рабочий диапазон наружных температур при охлаждении		С°	от -15 до +43					
Рабочий диапазон наружных температур при нагреве		С°	от -20 до +24					



НАПОЛЬНЫЙ, СЕРИЯ FDFW / FDFL / FDFU

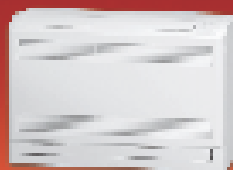

FDFW28/45/56KXE6D

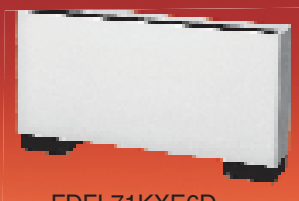

FDFL71KXE6D



FDFU28/45/56/71KXE6D



RC-E4



RCN-KIT3E



RCH-E3
(упрощенный
для гостиниц)



- Кондиционер напольной установки, гармонично вписывающийся в любой интерьер
- Новый дизайн для моделей от 2,8 до 5,6 кВт два типа: открытый и скрытый

- Компактный, всего 600 мм в высоту для FDFW и 630 мм для FDFL
- Широкий обдув повышает комфортность кондиционирования
- Блок производит автоматический выбор направления воздуха (нижние или верхние жалюзи) в зависимости от режима работы. Направление можно также задавать вручную.

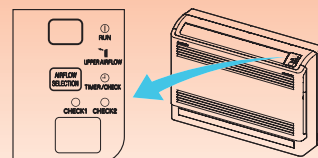

МУЛЬТИЗОНАЛЬНЫЕ KX6/VRF

Характеристики		Модель	FD-FW28KXE6D	FD-FW45KXE6D	FD-FW56KXE6D	FD-FL71KXE6D	FD-FU28KXE6D	FD-FU45KXE6D	FD-FU56KXE6D	FD-FU71KXE6D
Электропитание			1 фазный, 220/230/240В 50Гц							
Производительность охлаждения	ISO-T1 (JIS)	кВт	2,8	4,5	5,6	7,1	2,8	4,5	5,6	7,1
Производительность нагрева	ISO-T1 (JIS)	кВт	3,2	5,0	6,3	8,0	3,2	5,0	6,3	8,0
Потребляемая мощность при охлаждении		кВт	0,02	0,03	0,05	0,10	0,10	0,10	0,10	0,10
Потребляемая мощность при обогреве		кВт	0,02	0,03	0,05	0,10	0,10	0,10	0,10	0,10
Уровень шума внутреннего блока		дБ(А)	30-34-36	33-36-38	33-37-44	40-41-43	36-38-41	40-41-43	40-41-43	40-41-43
Расход воздуха внутреннего блока		м³/мин	7-8-9	7-8-9	8-9-11	12-15-18	10-11-12	10-12-14	10-12-14	12-15-18
Внешние габариты блоков	внутренний	мм	600*860*238	600*860*238	600*860*238	630*1481*225	630*1077*225	630*1077*225	630*1077*225	630*1362*225
Масса блока	внутренний	кг	19	20	20	40	25	25	25	32
Диаметр труб хладагента	Диаметр (газ/жидкость)	мм (дюйм)	ø 6,35(1/4") / ø 9,52(3/8")	ø 6,35(1/4") / ø 12,7(1/2")	ø 6,35(1/4") / ø 12,7(1/2")	ø 9,52(3/8") / ø 15,88(5/8")	ø 6,35(1/4") / ø 9,52(3/8")	ø 6,35(1/4") / ø 12,7(1/2")	ø 6,35(1/4") / ø 12,7(1/2")	ø 9,52(3/8") / ø 15,88(5/8")
Совместимые панель и пульт ДУ			RC-E4, RCN-KIT3E, RCH-E3							
Хладагент			R 410							
Рабочий диапазон наружных температур при охлаждении		С°	от -15 до +43							
Рабочий диапазон наружных температур при нагреве		С°	от -20 до +24							



КАНАЛЬНЫЙ СО 100% ПРИТОКОМ СВЕЖЕГО ВОЗДУХА СЕРИЯ **FDUF**



FDUF500/850/1300/1800KXE6D



RC-E4



RCN-KIT3E



RCH-E3
(упрощенный для гостиниц)

■ Кондиционирование и обеспечение притока свежего воздуха в рамках одной системы.

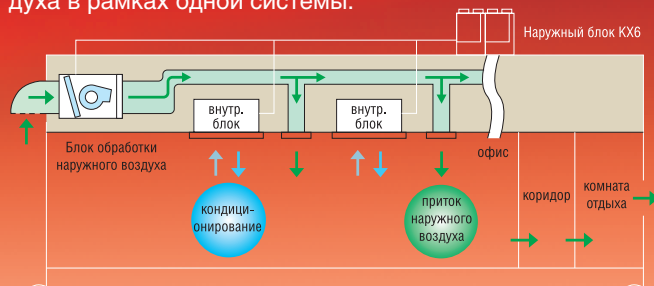

Блок обработки наружного воздуха включается в систему КХ6 как один из внутренних блоков и позволяет организовать приток свежего воздуха в помещение.

■ Компактная конструкция

Компактная конструкция толщиной всего 360 мм, высокое статическое давление (200 Па) и самый низкий в отрасли уровень шума расширяют область применения таких блоков.

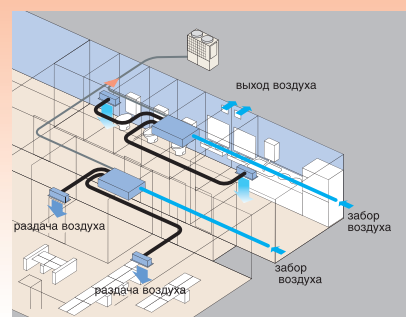

МУЛЬТИЗОНАЛЬНЫЕ **KX6/VRF**

Характеристики			FDUF500KXE6D	FDUF850KXE6D	FDUF1300KXE6D	FDUF1800KXE6D
Электропитание			1 фазный, 220В, 50Гц			
Производительность (охлаждение)	ISO-T1(JIS)	кВт	9,0	14,0	22,4	28
Производительность (обогрев)	ISO-T1(JIS)	кВт	4,2	7,0	10,9	14,8
Потребляемая мощность (охлаждение)		кВт	0,11	0,16	0,27	0,31
Потребляемая мощность (обогрев)		кВт	0,11	0,16	0,27	0,31
Уровень звукового давления		дБ(А)	43	46	48	51
Расход воздуха		м³/мин	8,5	14	22	30
		м³/час	510	840	1320	1800
Статический напор		Па	200			
Габариты	В	мм	360	360	360	360
	Ш	мм	820	1200	1570	1570
	Г	мм	830	830	830	830
Масса		кг	48	62	82	84
Совместимые панель и пульт ДУ			RC-E4, RCN-KIT-3E, RCH-E3			
Диаметр труб хладагента	жидкость	мм (дюйм)	ø 9,52(3/8")			
	газ	мм (дюйм)	ø 15,88(5/8")		ø 22,22(7/8")	



СОВМЕСТИМОСТЬ

- Блоки FDU-F совместимы с наружными блоками 8–48 л.с.
- Блоки FDU-F HE совместимы с блоками 4–6 л.с



КОМБИНАЦИЯ В СОСТАВЕ СИСТЕМ KX6

	В случае, если	Комбинация
A	К наружному блоку подключены только блоки FDU-F	Общая производительность 50-100% от производительности наружного блока и количество блоков не более 2.
B	К наружному блоку подключены как обычные блоки, так и блоки FDU-F	Общая производительность всех внутренних блоков, включая FDU-F 50-100% от производительности наружного блока, общая производительность блоков FDU-F не более 30% от производительности наружного блока.

[A]

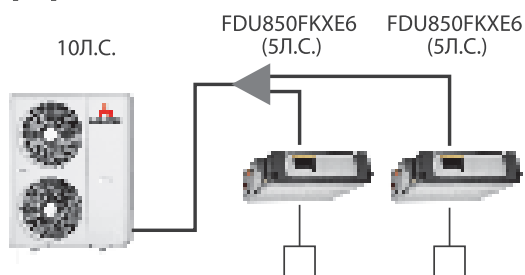

[B]

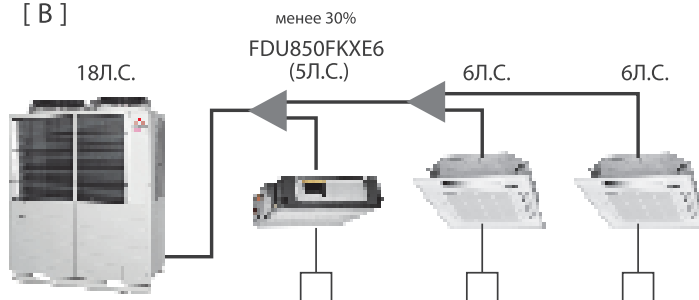

МУЛЬТИЗОНАЛЬНЫЕ KX6/VRF



ПРИНЦИП РАБОТЫ (РАЗЛИЧИЯ МЕЖДУ FDU-F И SAF)

SAF – приточная установка с рекуперацией, которая передает тепло рециркуляционного воздуха приточному и не имеет средств регулировки параметров подаваемого в помещение воздуха. Блок FDU-F может поддерживать определенные параметры подаваемого в помещение воздуха за счет холодильного контура KX6.

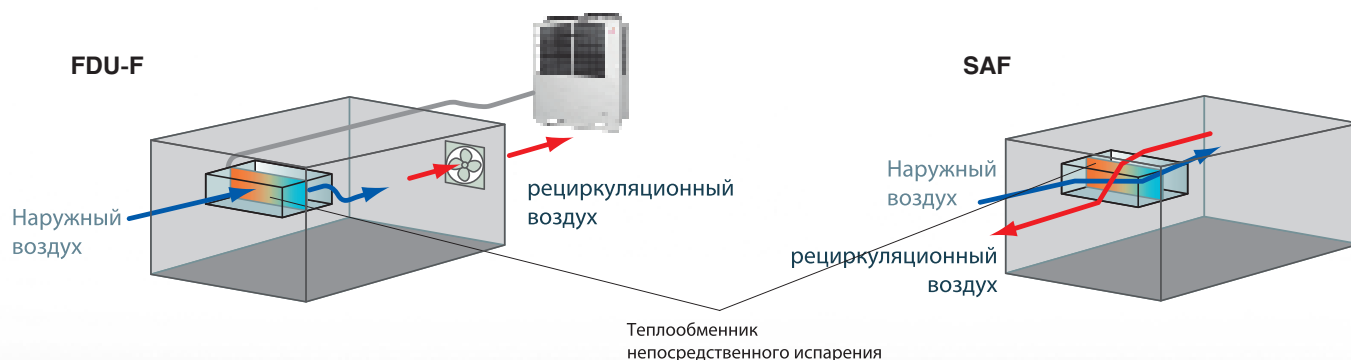



ПРИТОЧНО-ВЫТЯЖНАЯ УСТАНОВКА С РЕКУПЕРАЦИЕЙ ТЕПЛА SAF

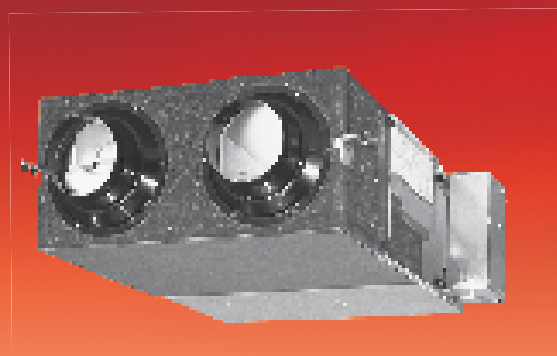

SAF250/350/500/800/1000E4

Современные требования к эксплуатации зданий и сооружений предусматривают ограничения на количество электроэнергии, получаемой из невозобновляемых источников (нефть/газ) и расходуемой на отопление/холодоснабжение зданий коммерческого назначения. Таким образом, проектировщик должен подбирать энергоэффективное оборудование и минимизировать потери энергии в вентиляционных системах.

Установка SAF использует энергию, которая иначе была бы отдана в окружающую среду (то есть потеряна), для подогрева подаваемого в помещение воздуха. В регионах с теплым климатом все происходит

наоборот – прохладный рециркуляционный воздух частично охлаждает теплый приточный. Использование этой энергии означает, что затраты энергии на кондиционирование здания снижаются, а значит могут использоваться холодильные установки меньшей мощности. В долгосрочной перспективе это означает снижение эксплуатационных затрат и снижение выброса вредных веществ в атмосферу.

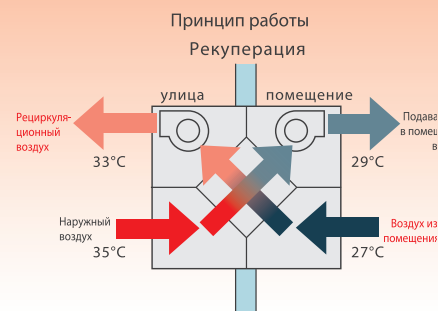
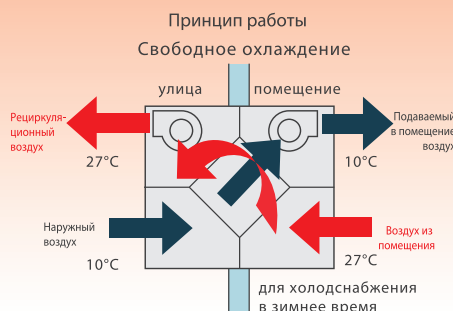
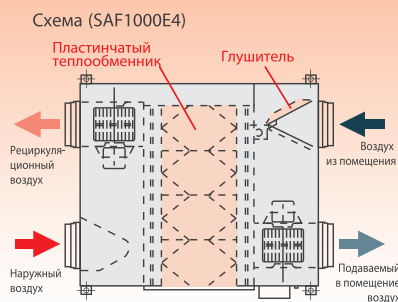

МУЛЬТИЗОНАЛЬНЫЕ KX6/VRF

Характеристики			SAF250E4	SAF350E4	SAF500E4	SAF800E4	SAF1000E4	SAF1000E4S		
Источник питания			1 фазный, 220/240В 50Гц							
Размеры ВxШxГ			мм	270x882x599	170x882x804	270x962x904	388x1322x884	388x1322x1134		
Внешний вид			Оцинкованный стальной лист							
Данные о работе			Потребляемая мощность	Вт	99-114/118	124-137/149	169-188/202	309-359/391	360-399	429
			Рабочий ток	А	0,46-0,48/0,55	0,59-0,60/0,75	0,79-0,81/1,00	1,48-1,50/1,92	1,85-1,93	2,31
производительность	Очень высокая	Эффект-ть теплообмена по энтальпии	Охлаждение	%	63	66	62	65	65	65
			Обогрев	%	70	69	97	71	71	71
		Эффект-ть теплообмена по температуре	%	75	75	75	75	75	75	
	Высокая	Эффект-ть теплообмена по энтальпии	Охлаждение	%	63	66	62	65	65	65
			Обогрев	%	70	69	67	71	71	71
		Эффект-ть теплообмена по температуре	%	75	75	75	75	75	75	
Низкая	Эффект-ть теплообмена по энтальпии	Охлаждение	%	66/68	69/71	77/79	68/69	68	70	
		Обогрев	%	73/75	71/73	67/69	74/75	73	75	
	Эффект-ть теплообмена по температуре	%	77/78	77/79	75/79	76/77	76	79		
Двигатель x количество			кВт	0,02/0,02x2	0,018/0,044x2	0,035/0,062x2	0,081/0,117x2	0,118x2	0,137x2	
Поток воздуха			м³/ч	Очень высокая	250	350	500	800	1000	1000
				Высокая	250	350	500	800	1000	1000
				Низкая	170/135	280/240	370/310	650/575	810	700
Возможное статистическое давление			Па	Очень высокая	90/135	95/155	105/165	140/190	90	110
				Высокая	80/100	65/90	70/85	110/100	55	40
				Низкая	37/30	42/43	38/33	70/50	35	20
Воздушный фильтр			Внешний забираемый воздух		Моющийся Ps400					
			Выходящий воздух							



ТЕПЛОБМЕННИК ДОПОЛНИТЕЛЬНОГО ОХЛАЖДЕНИЯ / ПОДОГРЕВА ВОЗДУХА ДЛЯ SAF. СЕРИЯ SAF-DX

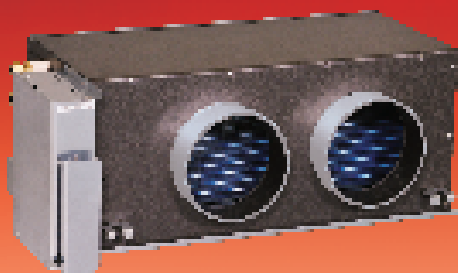

SAF-DX250/350/500/800/1000E6



RC-E4



RCN-KIT3E



RCH-E3
(упрощенный для гостиниц)

SAF-DX – теплообменник непосредственного испарения с возможностью работы в режиме обогрева и охлаждения на базе VRF систем серии KX6. Может использоваться совместно с приточно-вытяжными установками SAF.

- SAF-DX может использоваться в составе системы KX6 совместно с внутренними блоками других типов. Каждая модель имеет определенный индекс производительности, который необходимо принимать во внимание при компоновке системы. Сумма индексов мощности теплообменников SAF-DX не должна превышать номинальную холодопроизводительность наружного блока.
- Возможно применение стандартных пультов управления или подключение к центральной системе управления SUPERLINK II.
- Опциональный дренажный насос (DXA-DU-E) – подъем дренажа на высоту до 600 мм.
- Возможен выбор между поддержанием определенной температуры либо на выходе, либо на входе.

МУЛЬТИЗОНАЛЬНЫЕ KX6/VRF

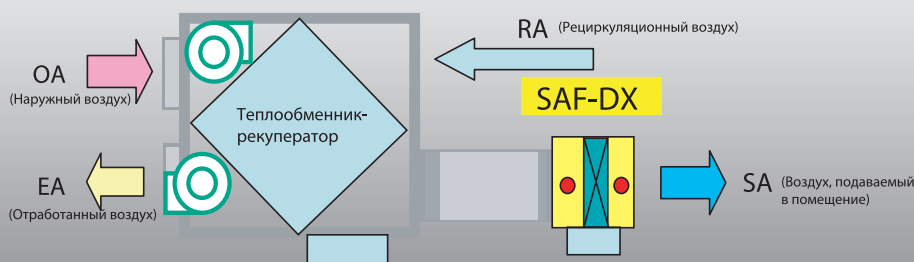

Характеристики			SAF-DX250E6	SAF-DX350E6	SAF-DX500E6	SAF-DX800E6	SAF-DX1000E6
Номинальная холодопроизводительность	кВт		2.0	2.8	3.6	5.6	6.3
Номинальная теплопроизводительность	кВт		1.8	2.2	2.8	4.5	5.6
Индекс мощности			22	28	36	56	63
Источник питания			1 фаза, 220-240 В, 50 Гц				
Энергопотребление	Холод	Вт	7.2				
	Тело	Вт	7.2				
Рабочий ток	Холод	А	0.05				
	Тело	А	0.05				
Габариты (ВхШхГ)	мм		315x452x422		315x537x422	315x682x422	315x822x422
Вес	кг		12.3		13.6	16.1	18.4
Расход воздуха	м ³ /ч		250	350	500	800	1000
Внутреннее сопротивление	ПА		38	66			
Пульт управления (опция)			Проводной: RC-E4, RCH-E3. Беспроводной: RCN-KIT3-E				
Трубы хладогента	газ	мм (дюйм)	9.52 (3/8")		12.7 (1/2")		15.88 (3/8")
	жидкость	мм (дюйм)	6.35 (1/4")		6.35 (1/4")		9.52 (3/8")

ЛИНЕЙКА ПУЛЬТОВ ДУ

Тип пульта ДУ	Совместимый внутренний блок		Пульт ДУ	
	Совместимый внутренний блок	Пульт управления	Совместимый внутренний блок	Пульт ДУ
Проводной пульт ДУ	Все модели	RC-E4	FDT	RCN-T36-W-E
		RCN-E3	FDT	RCN-TC24-W-E
Беспроводной пульт ДУ			FDE	RCN-E-E
				Остальные

ПРОВОДНОЙ ПДУ С НЕДЕЛЬНЫМ ТАЙМЕРОМ

RC-E4



Пульт RC-E4 обеспечивает легкий сбор технических данных во время запуска и технического обслуживания системы, а также при возникновении неисправностей. Он имеет большой и легко читаемый ЖК-дисплей. Теперь регулировка скорости воздушного потока возможна четырьмя ступенями мощности для большинства внутренних блоков.

НЕДЕЛЬНЫЙ ТАЙМЕР В КАЧЕСТВЕ СТАНДАРТНОЙ ФУНКЦИИ

Пульт RC-E4 имеет встроенную функцию недельного таймера, который позволяет программировать работу кондиционера по расписанию в течение недели. Пользователь может запланировать до 4 циклов включения-выключения кондиционера в день. Также возможно задание температуры.

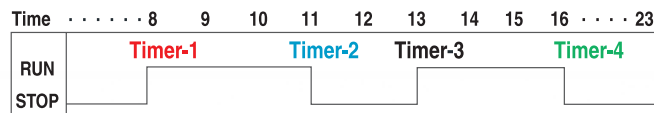

СЧЕТЧИКИ ВРЕМЕНИ НАРАБОТКИ ДЛЯ ПЛАНИРОВАНИЯ ТЕХНИЧЕСКОГО ОБСЛУЖИВАНИЯ.

В случае возникновения ошибки, рабочие параметры заносятся в память, и на дисплее показывается код ошибки. Пульт может показывать суммарное время наработки кондиционера и компрессора с момента последнего технического обслуживания.

ВСТРОЕННЫЙ ТЕРМОДАТЧИК

Встроенный термодатчик установлен в верхней части пульта, что увеличивает его чувствительность. Это позволяет более точно поддерживать температуру в помещении.



ВОЗМОЖНОСТЬ ЗАДАНИЯ ПРЕДЕЛОВ УСТАНОВКИ ТЕМПЕРАТУРЫ.

Пульт RC-E4 позволяет задавать отдельно верхний и нижний пределы установки температуры. Задание пределов установки температуры позволяет избежать дополнительных затрат электроэнергии на чрезмерное охлаждение или обогрев помещения.

Диапазоны изменения температуры	
Верхний предел	20~30°C (эффективно в режиме обогрева)
Нижний предел	18~26°C (эффективно в режиме охлаждения)

УПРОЩЕННЫЙ ПРОВОДНОЙ ПУЛЬТ ДУ



Предназначен для применения в гостиничных номерах, имеет минимальную функциональность – только включение/выключение, установка температуры и скорости вентилятора. Прост в использовании.

Может управлять 16 внутренними блоками. Переключение между блоками происходит нажатием кнопки «Aircon.No».

АВТОРЕСТАРТ

Функция автоматического возобновления работы после пропадания питания.

БЕСПРОВОДНОЙ ПУЛЬТ ДУ

Для использования беспроводного ПДУ необходимо установить фотоприемник в соответствующее место на внутреннем блоке.

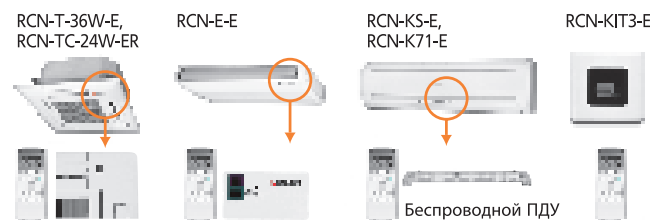

ВЫНОСНОЙ ТЕРМОДАТЧИК (АКСЕССУАР)



Если использование встроенных термодатчиков блока или пульта ДУ невозможно, или наличие пульта ДУ в каждом отдельном помещении не требуется, а требуется только контроль температуры (например, применяется какой-либо из центральных пультов ДУ), установите выносной термодатчик SC-TNB3 в необходимых точках помещений.



Система управления MHI SUPERLINK-II сочетает сложность и многофункциональность с простотой монтажа. Она предоставляет широкие возможности контроля и управления владельцам зданий, и в то же время облегчает работу монтажникам и сервис-инженерам. Система SUPERLINK-II использует двухжильный неполярный кабель. Высокая скорость передачи данных внутри системы позволяет объединять в одну сеть до 128 блоков. Предлагается широкий выбор средств управления, включая интеграцию в различные системы управления зданием. Одиночные сплит-системы также могут быть включены в систему SUPERLINK-II при помощи адаптера SC-AD-E.

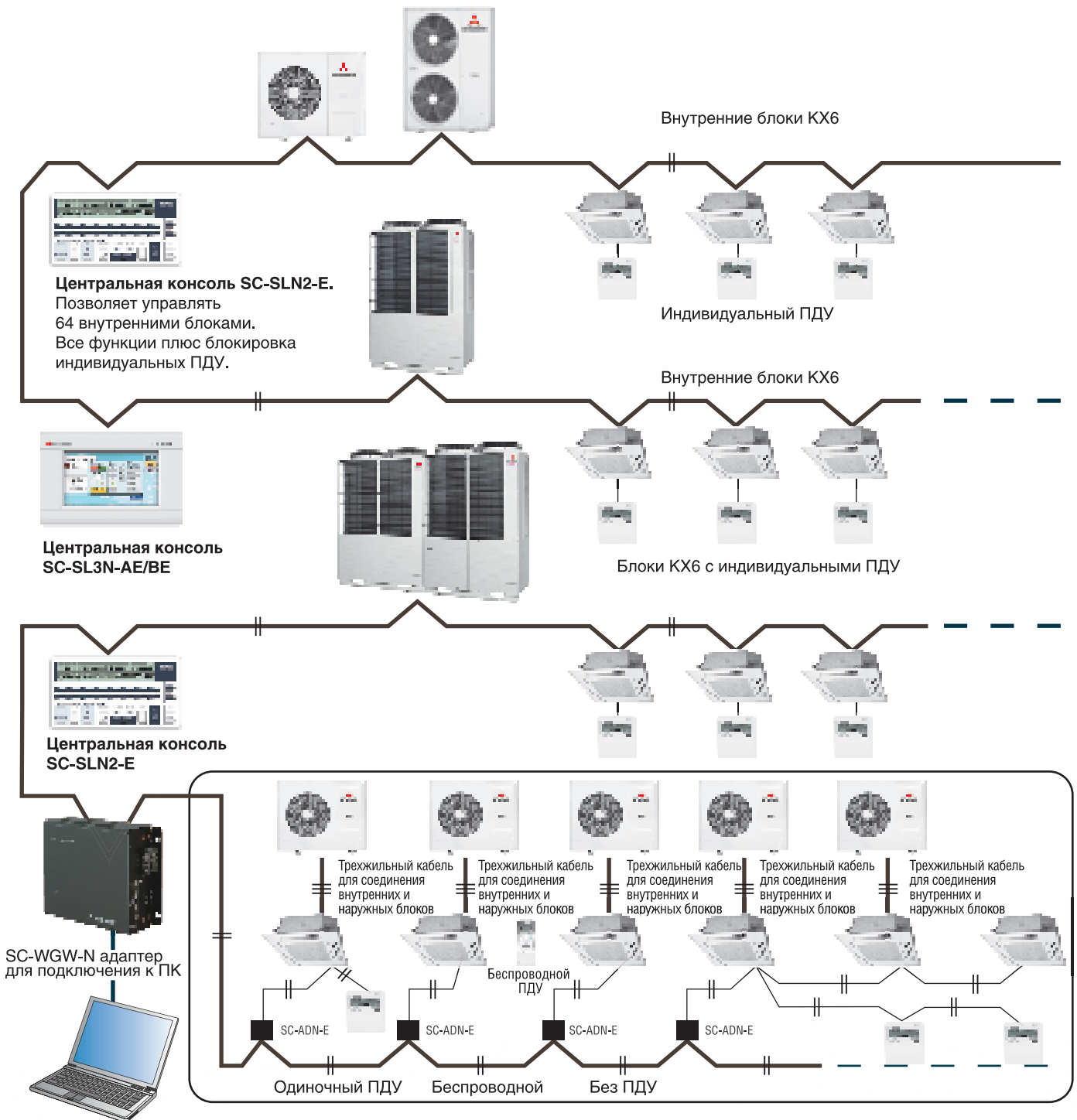



УПРОЩЕННЫЙ ПУЛЬТ SC-SL1N-E

Включение/выключение 16 внутренних блоков по отдельности или группами.

1. SC-SL1N-E подключается к системе SUPERLINK-II двухжильным неполярным кабелем.
2. Мониторинг и функции включения/выключения 16 блоков при помощи 16 кнопок.
3. Работающие блоки или группы блоков, а также блоки, нуждающиеся в обслуживании, выделяются светодиодами.
4. Общий запуск или отключение возможны при помощи специальных кнопок.
5. В одной системе SUPERLINK-II может использоваться до 12 консолей SC-SL1N-E.
6. В случае отключения питания, при его включении консоль возобновляет работу системы с параметрами, действовавшими на момент отключения.
7. Консоль может включаться в систему SUPERLINK-II в любом месте, как на стороне внутренних блоков, так и на стороне наружных. Это существенно упрощает электромонтажные работы.



Пример управления при помощи консоли SC-SL1N-E

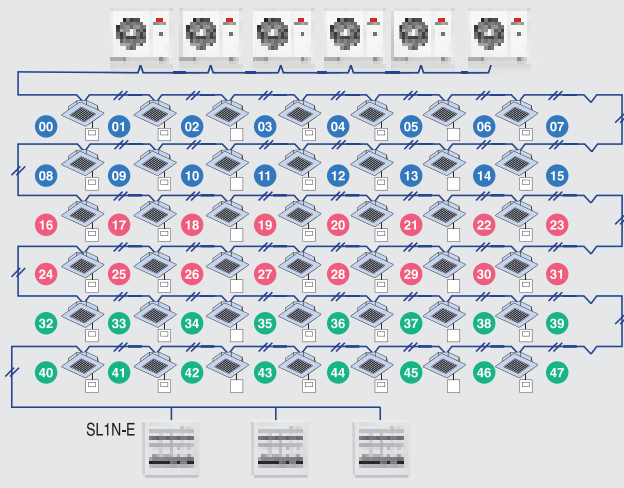

До 16 блоков могут быть включены или выключены, с индикацией статуса (работает/нуждается в обслуживании).

Размеры: 120x120x15 (ВxШxГ).

МУЛЬТИЗОНАЛЬНЫЕ KX6/VRF

УПРОЩЕННЫЙ ПУЛЬТ SC-SL2N-E

Центральное управление 64 блоками и встроенный недельный таймер.

1. SC-SL2N-E подключается к системе SUPERLINK-II двухжильным неполярным кабелем.
2. С помощью 16 кнопок можно включать и выключать 16 блоков или 16 групп блоков.
3. Также производится мониторинг следующих параметров отдельных блоков или групп: режим работы, установка температуры, температура воздуха в помещении, положение жалюзи. В случае необходимости, показываются коды ошибок.
4. Состояние блоков или групп показывается на ЖК-дисплее.
5. В случае отключения питания, при его включении консоль возобновляет работу системы с параметрами, действовавшими на момент отключения.
6. Возможно подключение внешнего таймера для организации циклов включения/выключения.
7. Количество одновременно включаемых в систему SUPERLINK-II консолей SC-SL1N-E и SC-SL2N-E показано в таблице внизу.
8. Консоль может включаться в систему SUPERLINK-II в любом месте, как на стороне внутренних блоков, так и на стороне наружных. Это существенно упрощает электромонтажные работы.

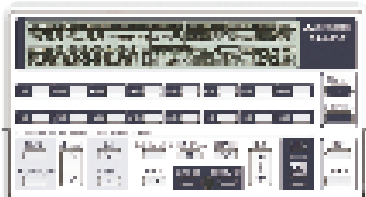

Пример управления при помощи консоли SC-SL2N-E

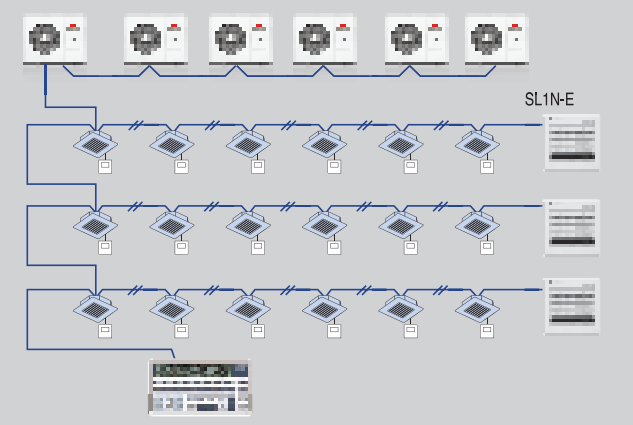

Консоль SC-SL2N-E позволяет осуществлять запуск/остановку, установку режима работы, мониторинг 64 внутренних блоков. Блоки могут быть объединены в 1-16 групп.

Размеры – 215x120x25 мм.

Количество консолей в 1 системе SUPERLINK-II

SC-SL1N-E	0	2	3
SC-SL2N-E	3	2	1

SC-SL3N-AE/BE

Центральная консоль с 7 – дюймовым цветным ЖК-экраном. Возможно управление блоками, мониторинг системы, задание работы по расписанию, сообщения об ошибках и т.д.

Управление блоками возможно как по отдельности, так и в группах, при этом реализуются следующие функции:



Схема системы
(до 128 внутренних блоков)

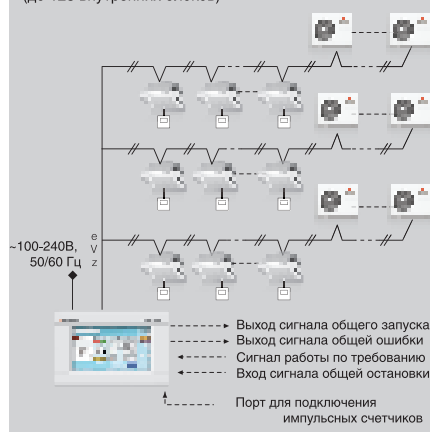

Управление	Мониторинг	Работа по расписанию	Администрирование
Запуск/остановка	Состояние	Годовое расписание	Определение ячеек
Режим	Режим работы	Расписание на сегодня	Определение групп
Задание температуры	Установленная температура	Расписание на конкретный день	Определение блоков
Разрешение/запрет работы	Комнатная температура		Установка времени и даты
Скорость вентилятора	Разрешение работы		История неисправностей
Направление воздушного потока	Скорость вентилятора		Период расчета потребления электроэнергии
Сброс состояния фильтра	Направление воздушного потока		Общее время работы, за которое рассчитывается потребление энергии
Состояние фильтра			Работа по требованию
Сервисные функции			Аварийная остановка
Сигнализация об ошибках			Авторестарт

ФУНКЦИЯ РАСЧЕТА ПОТРЕБЛЕНИЯ ЭЛЕКТРОЭНЕРГИИ (ТОЛЬКО ДЛЯ SC-SL3N-BE)

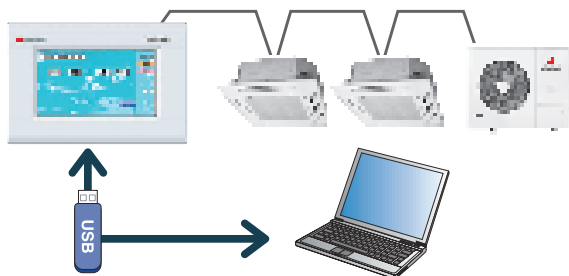

SC-SL3N-BE выдает результаты расчета энергопотребления (в кВт) для каждого внутреннего блока, каждой группы, каждой системы SUPERLINK-II, каждого импульсного счетчика) и использует для сохранения результатов флэш-память и порт USB. Результаты можно редактировать при помощи ПО, поставляемого в комплекте с консолью.

ШЛЮЗ BACNET SUPERLINK

С ОДНОГО ВГВ КОНТРОЛИРУЕТСЯ
128 ВНУТРЕННИХ БЛОКОВ



Поддерживает BACnet / IP для BACnet, использует IP сетевые технологии

Используется BACnet / IP стандарт версии 1995 BACnet (сеть управления автоматизацией здания), это стандартный протокол, разработанные ASHRAE в 1995 году.

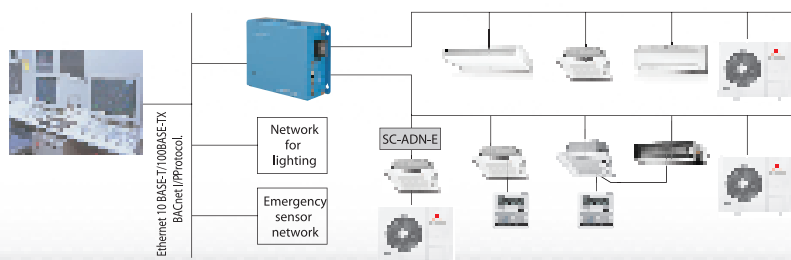



ВОЗМОЖНОСТЬ УПРАВЛЯТЬ 128 БЛОКАМИ ЧЕРЕЗ INTERNET EXPLORER



- * параметры экрана не настраиваются
- * на экран не выводится схема системы по этажам
- * сигнал тревоги не отключается

Сравнение с центральным пультом управления

	SLA/B-3	WGW	BGW	LGW
Максимальное количество внутренних блоков *	142	128	128	128
Управление на основе ПК	-	○	-	-
Функции				
Вкл./Выкл.	○	○	○	○
Режим	○	○	○	○
Место установки	○	○	○	○
Скорость вентилятора	○	○	○	○
Направление жалюзи	○	-	-	-
Сброс обозначения фильтра	○	○	○	○
Блокировка/разблокировка ПДУ	○	○	○	○
Остановка системы	-	○	○	○
Все Вкл./Выкл.	○	-		△

* если к системе не подсоединен SLA △: зависит от компьютера ** : только SLB-3

- Легко и просто! Все что вам нужно это Internet Explorer. Не нужно устанавливать программное обеспечение
- Обеспечивает простой централизованный мониторинг системы небольшой системы за разумную цену

■ Безопасность

Благодаря функции фильтрации IP адреса он ограничивает количество ПК, которые имеют доступ, обеспечивая помимо этого безопасность с помощью трехуровневого доступа пользователя.

Возможность устанавливать независимо каждую функцию, такую как Выкл./Вкл., режим работы, установленную температуру, блокировку функций пульта управления и т.д.

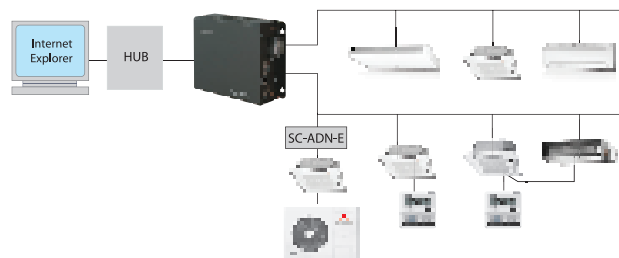

	SLA/B-3	WGW	BGW	LGW
Мониторинг				
Вкл./Выкл.	○	○	○	○
Режим	○	○	○	○
Место установки	○	○	○	○
Температура в помещении	○	○	○	○
Скорость вентилятора	○	○	○	○
Направление жалюзи	○	-	-	-
Код ошибки	○	○	○	○
Значок фильтра	○	○	○	○
Годовой таймер	○	○		△
Управление по запросу	○	-		△
Сигнал аварийной остановки	○	-		△
Расчет потребления энергии	○**	-		△



128 ВНУТРЕННИХ БЛОКОВ ПОДСОЕДИНЯЮТСЯ К ОТКРЫТОЙ СЕТИ. ЦЕНТРАЛИЗОВАННОЕ УПРАВЛЕНИЕ ПОСРЕДСТВОМ LONWORKS!

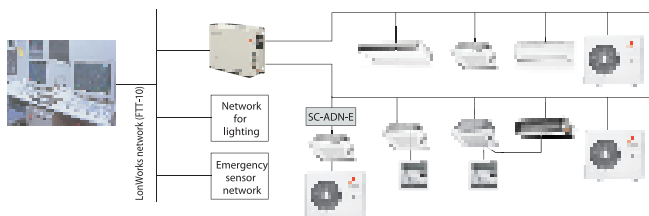

При помощи протокола LON управляется большое количество оборудования промышленного назначения

Подсоединение ПК к системе управления зданием совместимой с LON позволяет перейти к соединениям SUPERLINK для контроля и мониторинга системы кондиционирования.

Серия шлюзов SUPERLINK

Тип модели	SC-WGW-A	SC-BGW-A	SC-LGW-A
Размеры корпуса	200 (В)х260(Ш)х79(Г) мм		
Источник питания	Однофазный 100-240В переменного тока (50/60Гц)		
Количество контролируемых блоков	Внутренние блоки: 64 блока*; Внешние блоки: 12 блоков		*96 блоков, если к системе не подсоединен SLA
Условия использования	Температура: 0-40 °C; Относительная влажность: макс 85% (без влаги)		
Цвет корпуса	Черный	Синий	Кремовый
Функции	Управление: Вкл./Выкл., скорость вентилятора, установленная температура, сброс индикации фильтра, блокировка ПДУ, остановка системы Мониторинг: Вкл./Выкл., Тревога, код ошибки, режим, скорость вентилятора, температура в помещении, индикация фильтра, состояние.		

ЭЛЕКТРИЧЕСКИЕ ПОДКЛЮЧЕНИЯ KX6 – ПОДКЛЮЧЕНИЕ ПИТАНИЯ

Кабели питания могут подводиться к наружному блоку спереди, слева, справа или сзади. Питание к наружным блокам (3 фазы) и к внутренним блокам (1 фаза) должно подводиться отдельно. Наружные блоки соединяются с внутренними только сигнальным кабелем.

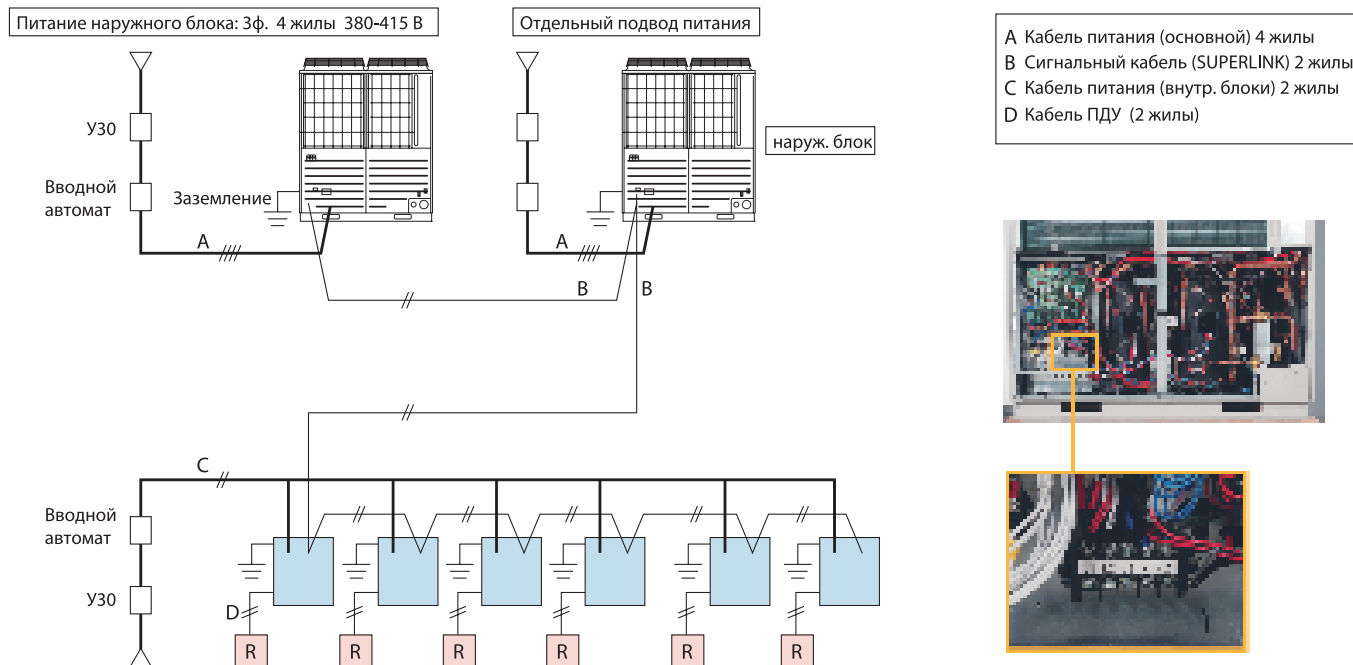

МУЛЬТИЗОНАЛЬНЫЕ KX6/VRF

ЭЛЕКТРИЧЕСКИЕ ПОДКЛЮЧЕНИЯ KX6 – СИГНАЛЬНЫЕ ЛИНИИ

1. Сигнальная линия KX6 – неполярная, двухжильная, с напряжением 5 В постоянного тока, соответствующие клеммы на блоках помечены A1 и B1. Эта линия соединяет наружные блоки с внутренними и внутренние между собой.
2. Необходимо использовать двухжильный экранированный кабель сечением 0,75 мм² или 1,25 мм²

	0,75 мм ²	1,25 мм ²
~1000 м	ДА	ДА
1000~1500 м	ДА	НЕТ

3. Рекомендуется заземлять только один конец экрана кабеля на стороне наружных блоков. На клеммах всех блоков, принадлежащей к одной сети, рекомендуется соединить экраны между собой и заизолировать. Это поможет избежать случайного заземления в двух точках и устранил электрические наводки.
4. Если используется несколько наружных блоков:
 - Межблочный кабель между внутренними и наружными блоками, а также между наружными блоками, принадлежащими к одному холодильному контуру, подключайте к клеммам A1 и B1.
 - Межблочный кабель между наружными блоками, принадлежащими к разным холодильным контурам, подключайте к клеммам A2 и B2.
5. Сигнальные линии также могут подключаться так, как показано на рисунке ниже.

(1) В случае использования одного наружного блока:

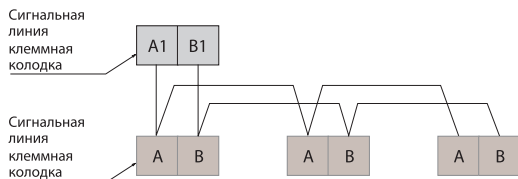

○ Сигнальная линия не имеет полярности
Можно подключать как показано на рис. ниже



(2) В случае использования нескольких наружных блоков

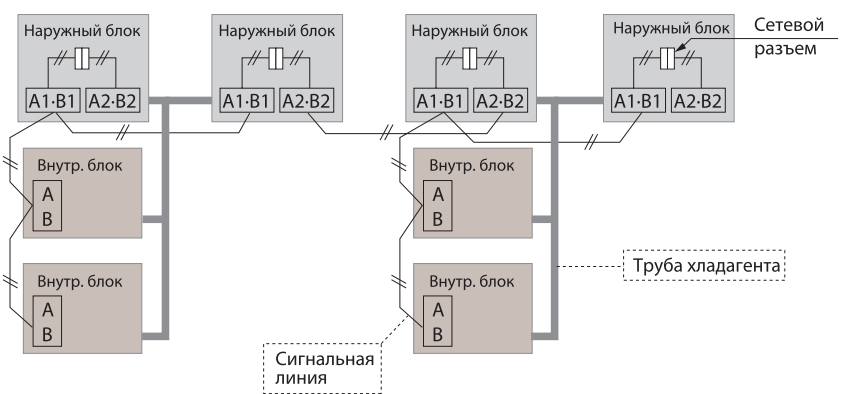

(3) Сигнальную линию можно прокладывать так:

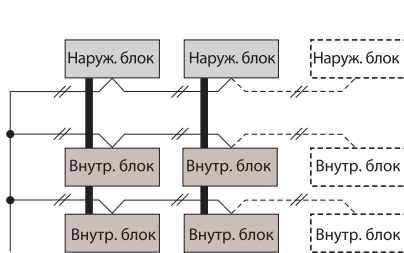

Важно!

Закольцовывать линию запрещено!

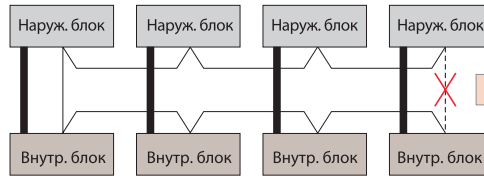

Сигнальная линия не должна образовывать кольцо. Подключение показанное пунктиром запрещено!

МУЛЬТИЗОНАЛЬНЫЕ KX6/VRF

ХАРАКТЕРИСТИКИ КАБЕЛЯ ДЛЯ ПОДКЛЮЧЕНИЯ ПУЛЬТА ДУ

- Для подключения пультов ДУ к внутренним блокам (линия ХУ) используйте двухжильный экранированный кабель сечением 0,3 мм². Максимальная длина кабеля – 600 м. Если длина кабеля превышает 100 м, для выбора сечения кабеля см. таблицу.
- Заземляйте только один конец экрана кабеля. Если к одному пульту ДУ подключается несколько блоков, подключите экран к заземлению только одного блока. На следующих блоках соединяйте экраны вместе и изолируйте. Это поможет избежать случайного заземления в двух точках и электрического шума.

Длина (м)	Кабель
100 – 200	0,5 мм ² x 2
до 300	0,75 мм ² x 2
до 400	1,25 мм ² x 2
до 600	2,0 мм ² x 2

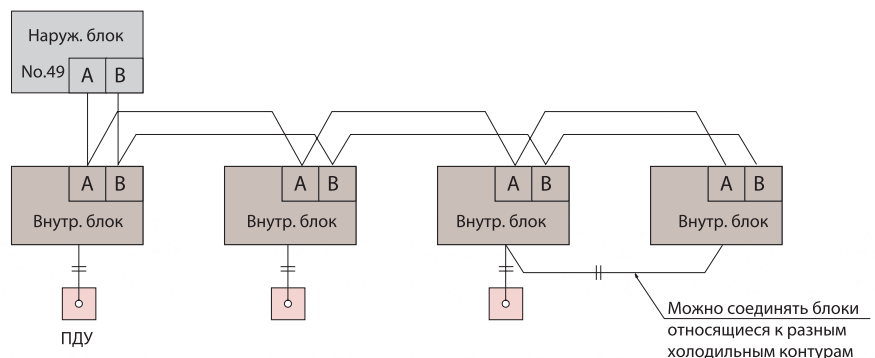



Эволюция внешнего вида логотипа компании.

Эмблему новой компании Ятаро Ивасаки сформировал, взяв за основу фамильные гербы двух семей, три листа водяного каштана Ивасаки и три листа дуба клана Тоса.

ИСТОРИЯ КОМПАНИИ

Известная во всем мире компания Mitsubishi Heavy Industries, Ltd. ведет свою историю с 1884 года. Все началось с того, что основатель предприятия, Ятаро Ивасаки, арендовал верфь и приступил к строительству судов, назвав свое детище Nagasaki Shipyard & Machinery Works. Со временем оно превратилось в Mitsubishi Shipbuilding Co., Ltd., а затем, в 1934 году, в Mitsubishi Heavy-Industries, Ltd. – одну из крупнейших частных фирм Японии, которая производила, помимо судов, самолеты, паровозы и тяжелую технику. После окончания Второй Мировой войны, в 1950 году, согласно принятому антимонопольному закону, предприятие было разделено на три части: West Japan Heavy-Industries, Ltd., Central Japan Heavy-Industries, Ltd., East Japan Heavy-Industries, Ltd., однако в дальнейшем его снова объединили под именем Mitsubishi Heavy Industries, Ltd.

В 1970 году, в результате колоссального роста автомобильного рынка и усиления мировой конкуренции в этом сегменте мирового рынка, автомобильное производство Mitsubishi Heavy Industries Motor Division было выведено в отдельное независимое предприятие Mitsubishi Motors Corporation.

Корпорация начала производить кондиционеры с 1953 года, когда был представлен первый полупромышленный кондиционер – DP-5. В 1956 году компания выпустила первый в своей истории оконный кондиционер, а в 1970 была представлена первая в истории Японии настенная сплит-система – SR1AW. Также компания является родоначальницей и изобретателем так называемого кассетного, встраиваемого внутреннего блока систем кондиционирования, наиболее востребованного на сегодняшний день в мире в сегменте офисного и коммерческого кондиционирования. Блок был разработан в 1979 году.

В настоящий момент MHI производит полный модельный ряд обычных и центральных систем кондиционирования для домашнего и офисного использования, кондиционеры для автобусов, промышленных и морских контейнеров, авторефрижераторы, центральные системы кондиционирования для целых зданий и микрорайонов. Автомобильными кондиционерами MHI ежегодно укомплектовывается около 2,5 млн. автомобилей, производимых на предприятиях General Motors и , конечно, большинство автомобилей производства Mitsubishi Motors.

АДРЕС:

[Blank area for address entry]



ISO 9001



ISO 14001



MP 01